

AȘEZAREA RURALĂ ROMÂNĂ DE LA AITON (jud. Cluj)

Comuna Aiton este o localitate bogată în vestigiile istorice. Urmele habitatului uman pe aceste și aceleași locuri se întind din neolitic pînă în zilele noastre¹.

Prezența urmelor umane, pentru îndelungate perioade de timp, nu este deloc întâmplătoare, la Aiton, avînd în vedere terenurile fertile și apropierea de salinile de la Turda și cele de la Cojocna.

Printre cele mai importante și mai bogat reprezentate urme de locuire sunt și cele corespunzătoare epocii romane², de care ne vom ocupa în cele ce urmează.

1. Localizare

Așezarea romană de la Aiton se află la limita sudică a Daciei Porolissensis, la aproximativ 10—12 km de castrul legiunii V Macedonica, pe drumul roman dintre Potaissa și Napoca³. (Fig. 1) Așezarea romană este plasată aproximativ la mijlocul distanței de zece mii pași⁴ dintre anticele orașe Potaissa și Napoca. Considerăm foarte nimerit să reamintim că drumul roman, între cele două mari orașe antice, trecea prin sau pe lîngă actualele localități Ceanu Mic—Aiton—Gheorgheni⁵.

În cursul anilor 1979—1982 am încercat să stabilim, atît prin cercetări de suprafață, cît și printr-o săpătură de salvare — în toamna anului 1982 — întinderea așezării și elementele ei. Cercetările de suprafață au constat în urmărirea, la suprafața solului, cu deosebire în perioada lucrărilor agricole de primăvară, a urmelor de ruine romane, colectarea de materiale de interes arheologic, însoțite de marcarea zonelor în care ele apar în cantități mari.

¹ TIR, L 34, p. 16; I. Moțu, in *ActaMP*, 5, 1981, p. 293—311.

² I. Téglás, in *ArchÉrt*, 26, 1906, p. 361—362; M. Roska, in *Dolg Cluj*, 6, 1915, p. 48—50; I. Mitrofan, in *ActaMN*, 9, 1974, p. 45; Idem, in *In Memoriam C. Daicovicu*, p. 247; M. Blăjan, T. Cerghei, in *Potaissa*, 1, 1978, p. 21 și urm.; I. Winkler, M. Blăjan, T. Cerghei, in *Potaissa*, 2, 1980, p. 63—72; I. Moțu, in *ActaMP*, 5, 1981, p. 293—311.

³ Despre drumul roman vezi: J. F. Neigebaur, *Dacien aus den Überresten den classischen Alterums*, Brașov, 1851; V. Gooss, *Cronik der archeologischen Funde Siebenbürgens*, in *AVSL*, 13, 1876, p. 203; V. Russu, in *BSGR*, 10, 1889, p. 203; Idem, in *BSGR*, 24, 1903, p. 172; P. Király, *Apulum*, 1892, p. 207; Idem, *Dacia Provincia Augusti*, I, 1893; II, 1894, Becicherecul Mare, p. 11; 15; K. Torma, *A limes dacicus felső része*, Budapest, 1880, p. 114; Idem, *Adalék Észak-Nyugati Dacia Föld és Helyratához*, Pest, 1864, p. 29—34; I. Marțian, *Urme ale domniei romane în Ardeal*, Blaj, 1915, p. 20—30; O. Gh. Lecca, *Dicționar istoric, arheologic și geografic al României*, București, 1937, p. 13; V. Christescu, *Viața economică a Daciei romane*, Pitești, 1929; idem, *Istoria militară a Daciei romane*, București, 1937, p. 108; *CIL*, III, 1627; TIR, L 34, p. 16.

⁴ *CIL*, III, 1627.

⁵ Problema traseului drumului roman a mai fost dezbătută. În acest sens vezi și I. Winkler, M. Blăjan, T. Cerghei, in *Potaissa*, 2, 1980, p. 64. În *IDR*, 1 harta provinciei Dacia, drumul este greșit trasat.

⁶ vezi nota 2

Pe baza informațiilor din literatura de specialitate mai veche⁶ și în urma observațiilor făcute pînă în prezent putem spune că așezarea romană era situată lîngă și de-o parte și de alta a drumului roman. Acesta a fost identificat arheologic în vatra satului, în mai multe puncte.⁷ Așezarea este, în parte, acoperită de actualul sat, în parte se află în hotarul acestuia, cu deosebire în zonele de Nord-Est și Sud-Sud-Est.

2. Întinderea așezării și elementele ei. (Fig. 2)

Urmele așezării sunt inegal răspîndite pe teritoriul satului, ele fiind mai bogate în trei puncte, unul în vatra satului și două în hotarul din afara vetrei locuite. a. În vatra satului, prin grădini⁸ și locuri arabile apar deseori fragmente de materiale de construcție: piatră de carieră, piatră fasonată, piatră de rîu cu urme de mortar, cărămizi, țigle, olane și fragmente de vase ceramice. Deseori locuitorii satului folosesc la ridicarea unor anexe gospodărești fie piatra din ruine, pe care o găsesc răspîndită la suprafață, pe cîmp, fie cea obținută prin demantelarea unor ziduri de clădiri identificate în cursul unor lucrări de excavare, sau cunoscute din tradiție.

Într-un caz, văzut de noi, cetățeanul Jișa Emanoil, casa nr. 186, a folosit chiar o porțiune din zidul unei construcții romane, în lungime de 7,10 m, aflat sub stratul actual de humus, drept fundație pentru peretele unui grajd. Zidul roman păstra trei rînduri de piatră, de carieră, și este orientat pe direcția Nord-Est—Sud-Vest. Am denumit, convențional, această construcție clădirea D.

Aproape de construcția amintită mai există semnalate alte două clădiri, prima denumită convențional de noi, clădirea C, în curtea casei nr. 121⁹, a doua clădire, E, în curtea cetățeanului Ursu Ioan, casa nr. 131. Tot în curtea lui Ursu Ioan cercetări mai vechi au scos la lumină urmele unui canal¹⁰. Față de acest canal, clădirea E, resturile ei, se află la 14 m Est. Este construită din piatră prinsă cu mortar.

b. În afara vetrei satului există cîteva zone, relativ întinse, care atrag atenția prin cantitatea mare de material arheologic răspîndit la suprafața solului, prin deranjările practicate de lucrările agricole. Cercetările noastre s-au concentrat, cu deosebire, în două puncte denumite de localnici: 1. „Între păraie” și 2. „Locul lui Poțu”.

1. În locul denumit „Între păraie” aflat în partea de Est-Nord-Est a satului am constatat, la suprafață, în afara fragmentelor de vase ceramice, numeroase fragmente de material de construcție: piatră fasonată, fragmente de tencuială, cărămizi, țigle, olane și bucăți de chirpic. Nu putem preciza ce clădiri au existat pe acest loc, dar prezența materialelor de construcție amintite ne face să credem că aici era cel puțin o construcție cu zid din piatră. Dar suprafața pe care se întind ruinele sugerează

⁷ Pentru identificarea drumului roman vezi I. Winkler, M. Blăjan, T. Cerghi, în *Potaissa* 2, 1980, p. 63—64.

⁸ Pentru răspîndirea urmelor așezării în alte puncte vezi M. Blăjan, T. Cerghi, în *Potaissa*, 1, 1978, p. 21 și urm.

⁹ *Ibidem*

¹⁰ *Ibidem*

chiar existența unui grup de clădiri. Am numit, convențional, această grupare de construcții, clădirea F.

Prezența unor fragmente de chirpic, răspândite la suprafața solului, o punem acum pe seama existenței, în acest loc, a unei așezări din epoca bronzului¹¹, peste care s-au suprapus, în acest punct, clădirile din epoca romană.

Tot în acest punct, la cca. 50–60 m Nord de cîmpul de ruine s-au păstrat urmele unui canal roman, pe o lungime de 6,80 m. Canalul era construit din plăci de piatră așezate în unghi ascuțit cu vârful în jos.

2. În punctul denumit de localnici „Locul lui Poțu”, aflat în zona de Nord-Nord-Est a comunei, pe drumul spre satul Gheorgheni, am identificat urmele unei clădiri, ce se delimita pe arătură, pe o suprafață de cca. 50–60 m². Cum locuitorii începuseră demantelarea zidului, am executat cu elevii școlii o săpătură de control și salvare. Ea a fost limitată ca întindere, constînd dintr-o casetă de 14,10 × 2,50 m. Am descoperit o parte a unei clădiri, cu zid din piatră, din epoca romană. (Fig. 3) S-a păstrat, la această clădire — pe care o vom denumi, convențional, clădirea G — ultimul rînd din fundația zidului de piatră de la trei încăperi. Adîncimea la care se află zidul este de 0,80 m. În încăperea I s-a păstrat un padiment gros de 5 cm ce are drept bază un rînd de piatră mărunță de rîu. Padimentul era făcut din mortar de culoare alb-roșiatică. Din padiment s-au păstrat două porțiuni. Pe porțiunea de padiment din dreapta am găsit patru cărămizi de 35 × 35 × 4 cm, ce formau, probabil, bazele unor stîlpi de hypocaust. În spațiul dintre penultima și ultima cărămidă am găsit o monetă romană de bronz (nr. 3) și o lucernă (nr. 5, planșa XXI).

Încăperea I era despărțită de încăperea II printr-un zid. Acest zid a fost complet demantelat de către cetățeanul Hiriș Nicolae, casa nr. 346, care a folosit piatra la ridicarea unei anexe gospodărești. Urmele acestui zid se pot observa numai în peretele secțiunii. În dreptul m. 14 al casetei, în capătul ei de Sud-Vest, s-a păstrat un zid de 0,90 m, ce avea fundația din piatră de rîu prinsă cu mortar. S-a păstrat un singur rînd de piatră. Peste piatra de rîu a fost așezat un rînd de piatră de carieră, fasonată. Pe acest zid se sprijină un alt zid, mai îngust, de 0,60 m ce continuă spre Sud-Vest, fiind așezat perpendicular. Peretele dinspre Nord al încăperii I este construit din piatră de rîu prinsă cu mortar. Acest perete desparte încăperea I de un canal construit din piatră de rîu prinsă cu mortar. Canalul propriu-zis este pavat cu cărămizi de 25 × 25 × 3 cm și are forma unui arc de cerc. Nu putem preciza rolul canalului.

În capătul de Nord al casetei se află un alt zid, din piatră de rîu, prinsă cu mortar, lat de 0,80 m. Acest zid continuă spre Est.

De jur-împrejurul clădirii G, pe o suprafață mare sunt împrăștiate cantități apreciabile de materiale de construcție, toate în stare fragmentară, scoase în timpul lucrărilor agricole. Printre materialele împrăștiate se află și câteva fragmente de tegulae mamatae și fragmente din cărămizi pentru stîlpi de hypocaust. În afara materialelor de construcție se găsesc numeroase fragmente de vase ceramice și piese din fier.

¹¹ I. Moțu, *op. cit.*, p. 295, fig. IV.

Avînd în vedere că sondajul a fost limitat nu putem, în faza actuală de cercetare, să precizăm planul, dimensiunile și nici destinația clădirii G. Totuși se poate presupune că această clădire servea ca locuință, o locuință întinsă, zidită din piatră, cu acoperiș de țigle și olane ce se sprijinea pe schelet de lemn și care era încălzită prin sistemul cu hypocaust.

La 400 m Sud de clădirea G se află o zonă în care se concentrează, de asemenea, mari cantități de materiale de construcție — piatră de carieră, piatră fasonată, fragmente de mortar, țigle, olane — cît și fragmente de vase ceramice. Această situație ne face să bănuim că aici se afla o altă clădire, pe care am înregistrat-o drept clădirea H. Predomină piatra de carieră — calcar — fasonată, cărămizile, țiglele, toate în stare fragmentară. În număr mare apar și fragmente de vase ceramice. În acest loc, la poalele unei ridicături a terenului, pe o lungime de 3,70 m, pe direcția Nord-Sud, se vede, la suprafață, un zid din piatră de carieră și piatră fasonată, prinsă cu mortar. Din acest loc, lîngă zid, am recoltat, pe lîngă fragmente de vase ceramice, un fragment dintr-un relief sculptural (*nr. 7, planșa XXI*), un fragment dintr-o volută de capitel? (*nr. 8, planșa XXI*) și un fragment dintr-un altar? (*planșa XXII*), toate din piatră.

În spațiul dintre clădirea G și H am găsit, la suprafața solului trei fragmente de inscripții (*nr. 2, 3, 4, planșa XXI*), două arme (*nr. 1, 2, planșa XXIII*) și o cheie din fier (*nr. 3 planșa XXIII*).

Tot din această zonă provine o bază de coloană, din piatră de carieră, ce se păstrează în muzeul sătesc din Aiton. Această piesă a fost descoperită la cea. 800 m Nord de clădirea G.

În afara construcțiilor menționate pînă acum, din așezarea romană de la Aiton mai făceau parte și alte două construcții pe care le-am numit clădirea A, respectiv clădirea B. Prima dintre ele, clădirea A, a fost semnalată de I. Téglás, în hotarul dintre satele Reditu și Martinești¹², pe un teren astăzi inundat de un lac. Clădirea B a fost descoperită și cercetată în toamna anului 1913 de către M. Roska¹³. Clădirea avea patru încăperi patruleter și o a cincea absidată, numerotate de M. Roska de la A la E. Dimensiunile încăperilor sunt: încăperea A = 4 × 3,5 m; B = 3,50 × 3,50 m; C = 5,60 × 3,40 m; D × 3,50 = 3,50 m. Încăperea D are zidul de Sud întrerupt. În fața porțiunii întrerupte, M. Roska notează existența *praefurnium*-ului. În încăperea E s-au păstrat, paralel cu zidul absidat, cărămizi¹⁴. (*vezi Fig. 3, nr. 2*)

Ca plasare în teren, clădirea B, se află la aproximativ 800—900 m Nord-Vest de clădirea G, în locul denumit de săteni „Podul de piatră”. (*vezi Fig. 2*)

3. Elementele așezării

Pînă în prezent, pe raza comunei Aiton și în apropierea ei, au fost depistate un număr de 8 clădiri sau grupuri de clădiri ce sunt, ca amplasament pe teren, aproximativ paralele cu drumul roman. Aceste clădiri

¹² I. Téglás, în *ArchÉrt*, 26, 1906, p. 361—362.

¹³ M. Roska, în *Dolg Culj*, 6, 1915, p. 48—50.

¹⁴ *Ibidem*

sunt: clădirea A, ale cărei urme au fost depistate de către I. Téglás¹⁵ în hotarul dintre satele Rediu și Martinești; 2. clădirea B, cercetată de către M. Roska¹⁶; 3. clădirea C, în curtea casei cu nr. 121¹⁷; 4. clădirea D, casa cu nr. 186, un zid al clădirii fiind folosit drept fundație pentru un grajd; 5. clădirea E în curtea cetățeanului Ursu Ioan, casa nr. 131; 6. clădirea F, din locul numit „Între pâraie”; 7. clădirea G, sondată de noi, în locul numit „Locul lui Poțu”; 8. clădirea H, aflată la 400 m Sud de clădirea G.

Referitor la amplasamentul pe teren a acestor clădiri se poate observa că sunt așezate, astăzi, pe un loc relativ drept, ușor înclinat, orientat, în general, către Est. De altfel se poate observa că ele sunt grupate într-un anumit fel. Astfel, cu excepția clădirii A care nu se găsește în vatra satului, ele sunt așezate după cum urmează: 1. grupul de clădiri C, D, și E se află în partea de Sud-Est a satului actual, în raport de drumul roman, și 2. grupul de clădiri B, G, H, care se află în partea de Nord-Est a localității, în raport tot de drumul roman. Clădirea sau grupul de clădiri F se află aproximativ la mijlocul distanței dintre cele două grupuri, pe direcția Est-Nord-Est față de drumul roman.

Pe teren ele apar dispuse într-un arc de cerc ce pornește dinspre partea de Sud-Est a localității către partea de Nord-Est, față de drum.

Izolată rămâne clădirea A ale cărei urme nu se mai văd astăzi ele fiind acoperite de apele unui lac în hotarul dintre satele Martinești și Rediu.

În afara celor arătate cu referire la așezarea rurală romană de la Aiton, de pe raza comunei, care cuprinde și satul Rediu, aflat la Vest de Aiton, mai este cunoscut un relief, intrat în bibliografia de specialitate¹⁸ și sunt menționate materiale ceramice din epoca romană, în special ceramică de uz casnic.

Considerăm că toate aceste clădiri menționate pînă acum reprezintă locuințe. În afara locuințelor, la Aiton, este foarte posibil să fi existat și o „mansio”¹⁹. Presupunem acest lucru avînd în vedere descoperirea unor piese de armament. În același timp este posibilă existența unui lăcaș de cult după cum pare să indice apariția unor fragmente de vase ceramice cu decor în formă de șarpe.

4. Caracterul așezării

În ceea ce privește caracterul așezării suntem de părere că, la Aiton a existat o așezare rurală de coloniști. Deocamdată lipsa materialului dacic ne face să credem că populația dacică, autohtonă, nu a locuit în această așezare.

Pentru o așezare de coloniști pledează, în primul rînd, situația social-economică mai bună reflectată de clădirea de piatră, materialul arheologic

¹⁵ I. Téglás, *op. cit.*, p. 361.

¹⁶ vezi nota 13.

¹⁷ M. Blăjan, T. Cerghi, *op. cit.* p. 21.

¹⁸ M. Macrea, *Viața în Dacia romană*, București, 1969, p. 367.

¹⁹ Pentru existența unei „mansio”, dar nu și pentru așezare, optează și Mitrofan în *In Memoriam C. Daicoviciu*, p. 247 unde îl citează pe M. Roska, în *Dolj Cluj*, 4, 1913, p. 48–50. De fapt es vorba de teDolg. 6, 1915, p. 48–50, fiind vorba probabil de o greșeală de tipar,

bogat și variat, de fragmentele sculpturale²⁰. Pentru o așezare de coloniști pledează, în afara locuințelor ridicate în piatră în manieră tipic romană, încălzite cu hypocaust, și existența unor anumite piese de import. Din categoria importurilor remarcăm ceramica de lux — terra sigillata —, o amforă a adus din Hispania²¹, un opaiț cu stampila „AVITI”.

Credem că cele arătate pînă aici permit să afirmăm că așezarea romană de la Aiton a fost formată, în principal, din locuințe de piatră sau poate chiar villae rustice. Distanțele dintre clădiri sugerează, acum, un anumit spațiu (teren) aparținător fiecăreia dintre ele. Clădirile erau ridicate din piatră, aveau acoperiș cu țigle și olane, pe schelet de lemn. Cel puțin două dintre clădiri aveau instalații de încălzire cu hypocaust. Nu putem fi siguri că nu au existat și alte tipuri de clădiri, cum ar fi cele cu pereți din chirpic. Numărul mare de clădiri — opt —, semnalate pînă în prezent, toate din piatră, ne face să presupunem că resturile de chirpic care apar deseori, împreună cu materialul de epocă romană, nu trebuie asociat epocii romane, ci așezării de epoca bronzului, și ea destul de întinsă. De altfel urmele de chirpic nu apar în contextul urmelor de tip roman decît în două puncte, și anume „Între păraie” și în zona de Vest a satului.

În așezare se practica, desigur, ca ocupație principală, agricultura.

5. Cronologia așezării

În momentul de față, în ciuda lipsei unor cercetări de amploare avem posibilitatea să stabilim limitele teritoriale ale așezării și cronologia ei. Viața așezării romane a început în secolul al II-lea și a durat pînă în secolul al VI-lea.

Începuturile așezării romane le putem considera certe în anul 108, cînd cohors I Ulpia Hispanorum mil. civ. Rom. eq. a ridicat, la Aiton, un miliariu²² de-a lungul drumului. Așezarea a continuat în tot cursul secolului al II-lea. Pentru jalonarea existenței ei în secolul al II-lea avem următoarele elemente:

a. trei monete de bronz: 1. monetă de bronz din timpul lui Aelius Hadrianus²³; 2. un as emis de Antonius Pius pentru Faustina Senior, între 141—164²⁴; 3. un sestertius emis pentru Faustina Iunior, între 149—150²⁵;

b. un fragment de terra sigillata, provenind de la Lezoux, databil în perioada dintre Aelius Hadrianus și Antoninus Pius²⁶;

c. o amforă, fragmentară, de import, cu stampila „VIRGIN” databilă în a doua jumătate a secolului al II-lea²⁷;

d. o cărămidă, fragmentară, cu stampilă, în tabula ansata, a legiunii

²⁰ D. Protase, în *ActaMN*, 5, 1969, p. 509.

²¹ M. Blăjan, T. Cerghi, *op. cit.*, p. 22.

²² *CIL*, III, 1627.

²³ I. Moțu, *op. cit.*, p. 298.

²⁴ I. Winkler, M. Blăjan, T. Cerghi, *op. cit.*, p. 64.

²⁵ Mulțumim prof. E. Chirilă pentru determinarea monetelor.

²⁶ F. Oswald, *Index of figure-types on T.S.* London, 1964, p. 58, nr. 684 A.

²⁷ M. Blăjan, T. Cerghi, *op. cit.*, p. 22, cu bibliografie.

V Macedonica²⁸ databilă în ultimul sfert al secolului al II-lea, dacă nu în secolul al III-lea;

e. un opaiț cu stampilă ce se datează pentru secolul al II-lea²⁹.

Așezarea a continuat să existe și în secolul III. Până în acest moment singurul element cert pentru existența în secolul III este o monedă de bronz de la Philippus Arabs, cu anul de emisie 247; mai putem adăuga cărămida cu stampila legiunii V Macedonica mai sus amintită.

Pentru secolul al IV-lea continuarea așezării de la Aiton poate fi dovedită prin existența vaselor ceramice cenușii cu decor în val, tipice pentru epoca respectivă.

Pentru secolul al V-lea avem un solidus de la Theodosius al II-lea³⁰.

Așezarea și-a continuat existența și în secolele următoare³¹.

6. Comentariu istoric în legătură cu materialul arheologic

Materialul arheologic recoltat este caracteristic perioadei de timp a existenței provinciei Dacia. Repertoriul selectiv de material arheologic descoperit are scopul de a pune în lumină adevărata față a vieții unei așezări rurale obișnuite. El prezintă cele mai importante grupe de materiale. În cazul ceramicii, vasele au fost întregite grafic astfel că dg. reprezintă diametrul gurii la vasul întregit grafic.

Din punct de vedere cantitativ cea mai mare parte a materialului este formată din vase ceramice, toate lucrate la roată, și din materiale de construcție din ceramică.

Din categoria vaselor ceramice remarcăm: a. piesele de import — terra sigillata — în număr de 3; acestora li se adaugă un pahar, fără decor — (*planșa III*, nr. 3); un opaiț cu stampila „AVITI” — (*planșa XXI*, nr. 5); o amforă, păstrată fragmentar, cu stampila „VIRGIN”; b. vase ceramice produse în alte centre din provincie: vase de decor stampilat, în număr de 7 piese — (*planșa I*) —. Vasele din această categorie, găsite de noi, sunt făcute, în totalitatea lor, din pastă foarte fină de culoare roșie-cărămizie, întotdeauna cu firnis roșu. Nu cunoaștem, în stadiul actual al cercetărilor, din care centru de producție puteau proveni. Putem doar spune că nu par a proveni nici de la Cristești³², nici de la Porolissum³³, după cum nu par a proveni nici de la Potaissa. Probabil au fost aduse din Napoca.

c. Vasele ceramice obișnuite, sunt foarte probabil produse locale. În cea mai mare parte a lor sunt făcute din pastă fină și foarte fină; predomină pasta de culoare roșie-cărămizie. Între vasele din pastă de culoare roșie-cărămizie întâlnim foarte des categoria celor acoperite cu firnis roșu. Apar și vase din pastă de culoare cenușie, întotdeauna din pastă foarte

²⁸ I. Winkler, M. Blăjan, T. Cerghei, *op. cit.*, p. 64, 79, fig. 6, nr. 1.

²⁹ *CIL*, III, 12012,24; D. Iványi, *Die Pannonische Lampen. Eine Typologisch-Kronologische Übersicht, Diss. Pann.*, II, 2, Budapesta, 1953, p. d2-13; tip VII, tabela LXXX, 43, datează pentru ultimul sfert al secolului I. Pentru piesa de la Aiton propunem primul sfer al secolului al II-lea.

³⁰ Horedt, *Contrib.*, p. 39.

³¹ M. Blăjan, T. Cerghei, *op. cit.*, p. 26

³² D. Popescu, în *Materiale*, 2, 1956.

³³ N. Gudea, în *ActaMP*, 4, 1980, p. 105-190.

fină. Numeric, ele sunt mai puține comparativ cu grupa menționată anterior.

Formele care apar sunt următoarele : *oale* — 39, din care 19 din pastă de culoare roșie-cărămizie și 20 din pastă de culoare cenușie ; *căni* — 16, din care 15 de culoare roșie, 1 de culoare cenușie ; *străchini* — 57, din care 42 roșii-cărămizii, 15 de culoare cenușie ; *farfurii* — 1, de culoare roșie-cărămizie ; *pahare* — 1, de culoare cenușie ; *fructiere* — 1, de culoare roșie-cărămizie ; *chiupuri* — 8, din care 7 roșii-cărămizii, 1 cenușiu ; *mor-taria* — 2, de culoare roșie-cărămizie.

Cantitatea materialelor, deși marea lor majoritate provin de la supra-față, ne permite să afirmăm că numeric predomină oalele și străchinile, ceea ce este absolut obișnuit în așezările romane. Până în acest moment nu avem amfore, cu excepția fragmentului stampilat, mai sus menționat.

Materialele de construcție din ceramică sunt numerotate. Această categorie de materiale este reprezentată de cărămizi, țigle, olane, tegulae mamatae, cărămizi pentru stâlpi de hypocaust. Marea lor majoritate sunt în stare fragmentară. Întregi am găsit numai următoarele piese : o cărămidă $40 \times 29 \times 4,8$ cm în punctul denumit „Între pâraie” ; cărămizi $25 \times 25 \times 3$; $35 \times 35 \times 4$ cm, cărămizi pentru stâlpi de hypocaust $14 \times 10 \times 4$ cm, găsite la clădirea G.

Unele dintre piese, în general țiglele, sunt decorate cu mîna, fie cu linii în cruciș, fie cu cercuri concentrice — *vezi planșa XX*.

Printre materialele descoperite se află și un fragment dintr-o statueta, din ceramică, ce reprezintă partea din spate a unui tors feminin — *vezi planșa XXI, nr. 6*.

La Aiton au fost găsite și un număr de 6 inscripții pe materiale ceramice, toate în stare fragmentară — *vezi planșa XXI*. Inscripțiile cu nr. 1, 2 au fost obținute prin stampilare. Prima dintre ele ar putea fi abrevierea numelui cohorței I Ulpia Hispanorum, care a construit drumul dintre Potaissa și Napoca. Textul stampilat se păstrează pe un fragment dintr-o țigla. Tot pe un fragment de țigla se păstrează cea de-a doua piesă cu text stampilat, ce cuprinde un grup de două litere „TR”.

O a treia piesă cu text stampilat este cărămida cu sigla legiunii V Macedonica³⁴.

Celelalte trei piese — *planșa XXI, nr. 3, 4* — au textul executat prin incizare, două după arderea materialului ceramic, una înaintea arderii. Inscripțiile cu nr. 3, 4, zgîriate pe fragmente de țigle, după ardere au textul în limba latină — *nr. 3* — ...TEMENE/ ... FUSIAM ... ; în limba greacă — *nr. 4* — ΚΗΣΠ. În legătură cu această piesă prof. I. I. Russu făcea remarca potrivit căreia acest text ar fi legat de anumite practici magice, religioase. Textul „redactat” în limba latină este executat extrem de stîngaci, ceea ce indică, pe de o parte greutatea de a inciza pe ceramică arsă, pe de alta cunoașterea scrisului în limba latină. Cea de-a treia inscripție, incizată pe o cărămidă, este formată dintr-o singură literă, „R”.

Existența acestor documente epigrafice atestă cunoașterea scrisului și practicarea lui în cadrul așezării romane de la Aiton.

³⁴ I. Winkler, M. Blăjan, T. Cerghe, *op. cit.*, p. 64.

Uneltele și piesele din fier, precum și piesele de armament, nu sunt numeroase, dar folosirea lor este atestată. Numeric predomină instrumentele și uneltele — vezi *planșa XXIII—XXIV*. Piroanele sugerează existența schelăriei de lemn la acoperiș, iar uneltele indică practicarea unor meșteșuguri.

De pe teritoriul fostei așezări am recoltat și câteva fragmente din elemente arhitecturale și sculpturale, din piatră. Elementele sculptural-arhitectonice au fost executate în piatră de calcar ce există în apropiere, în cariera de la Copăceni. Ele constau dintr-un fragment de capitel din care se păstrează o volută — *planșa XXI, nr. 8*, un fragment sculptural — *planșa XXI, nr. 7*; un fragment de altar? — *planșa XXII*.

În afara acestor piese cu caracter artistic, găsite de noi, de pe teritoriul comunei Aiton, din locul numit „Podul de piatră”, provine o bază de coloană ce se păstrează în muzeul sătesc. Din satul Rediu, ce aparține comunei Aiton, provine un relief sculptural cunoscut deja în literatura de specialitate³⁵.

7. Concluzii

Considerăm că la Aiton a existat o importantă așezare rurală, de coloniști. Așezarea a ajuns înfloritoare, probabil, datorită plasării într-o regiune fertilă, legăturii cu salinile și poziției sale pe drumul roman principal. Ea a dăinuit întreaga perioadă de timp ce corespunde stăpînirii romane în Dacia și a continuat să existe în secolele următoare retragerii din Dacia. Elementele componente și poziția lor, față de drumul roman luat ca ax, arată că avem o așezare destul de întinsă cu locuințe de piatră, încălzite, atestînd un nivel de trai ridicat. În cuprinsul așezării este foarte posibil să fi existat și o „mansio”.

Credem că pe viitor se impune o cercetare arheologică sistematică, intensă și de lungă durată care să pună în lumină elementele așezării, planul lor, întinderea și durata existenței ei.

REPERTORIUL MATERIALULUI ARHEOLOGIC SELECTIV

Ceramică cu decor stampilat: planșa I

1. *Strachină*; fragmente; buză și perete; foarte bine arsă; pastă foarte fină, culoare roșie-cărămizie, cu firnis roșu în interior și la exterior; dg = 18 cm; decor: ove pline cu deschiderea în sus; cercuri concentrice și linii verticale formate din patrulete; 1981, „Între pâraie”.

2. *Strachină?*; fragment; buza și perete; foarte bine arsă; pastă foarte fină, culoare roșie cărămizie; dg. = 16 cm; decor: pe fragmentul păstrat se poate observa urma unei benzi, semicirculară, în relief, lipită pe suprafața vasului și decorată cu cercuri simple mici; sub banda lipită un grup de trei cercuri mici, simple, care încadrează o porțiune ce pare a fi fost atașată, lipită, dar fără decor; în registrul din dreapta, cercuri simple, neînchise. Decorul format din bandă este evident lipit în urma producerii vasului, sub el pătrîndu-se două caneluri, executate odată cu vasul; 1982, „Locul lui Poțu”;

3. *Strachină*; fragment; buză și perete; foarte bine arsă; pastă lină-nisipoasă; culoare roșie-cărămizie, cu firnis roșu în interior și la exterior; dg. = 16 cm; decor: în interior, sub buză

³⁵ vezi nota 18.

două caneluri, paralele, incizate; decor stampilat, la exterior, format din două semicercuri în care sînt imprimate linii în zig-zag terminate la capete cu un motiv vegetal; imită spicile?; între cele două semicercuri un motiv vegetal, alungit, pe verticală; 1982, „Locul lui Poțu”

4. *Strachină?*; fragment; perete și fund; foarte bine arsă; pastă foarte fină; culoare roșie-cărămizie, cu firnis roșu în interior și la exterior; dimensiuni: $3,4 \times 5,1 \times 0,8$ cm; decor: rozetă mică cu opt petale, egale, sinetrice; în jurul rozetei două cercuri concentrice, în cel interior dreptunghiuri; 1981, „Între părăie”;

5. *Fragment ceramic*; dimensiuni: $4 \times 3 \times 1$ cm; foarte bine ars; pastă foarte fină; culoare roșie-cărămizie, cu firnis roșu închis pe ambele fețe; decor: motiv vegetal, cruciform, cu brațele laterale curbate în jos; 1981, „Între părăie”;

6. *Strachină?*; fragment; perete; dimensiuni: $5,6 \times 4,5 \times 0,6$ cm; foarte bine arsă; pastă foarte fină; culoare roșie-cărămizie; urme ușoare de firnis roșu; decor: rozete mici; frunză cu vârful în sus; arcade întretăiate de linii; 1982, „Locul lui Poțu”;

7. *Fragment ceramic*; strachină?; perete; dimensiuni: $8,4 \times 4,5 \times 0,6$ cm; foarte bine ars; pastă fină-nisipoasă; culoare roșie-cărămizie, cu firnis roșu în interior și la exterior; decor: frunze mari și mijlocii cu nervuri; o frunză mare, cu vârful în sus; 1982, „Locul lui Poțu”.

Planșa II

1. *Fructieră*; fragment; buză și un mic fragment din perete; bine arsă; pastă zgrunțu-toasă; culoare gălbui-maronie, cu angobă roșcat-maronie; dg. = 24 cm; decor: buza este alveolară; sub buză un briu, în relief, sub briul în relief un briu alveolar; 1982, „Între părăie”; reconstituire grafică;

2. *Pahar*; fragment; buză, perete și o parte din fund; foarte bine ars; pastă foarte fină; culoare cenușie, cu luciu metalic; dg. = 8 cm; prezintă două registre; registrul inferior este decorat cu motiv în val; 1980, „Între părăie”;

3. *Pahar*; fragment; buză și perete; de import; foarte bine ars; culoare roșie; face parte din categoria vaselor de tip terra sigillata dar nu are decor; dg. = 14 cm; are o canelură, incizată; 1981, „Locul lui Poțu”; reconstituit grafic;

4. *Bol*; terra sigillata; fragment; dimensiuni: $6,2 \times 4,5 \times 0,5$ cm; decor: ove pline cu deschiderea în sus; între ove bastonaș vertical; sub briul de ove un briu îngust format din perle mici, frunze; în partea dreaptă probabil un animal; corp uman în poziție semiculcată; „Locul lui Poțu”; Lezoux, forma 37, Albuzeius; Cinamus; F. Oswald, *Index of figured types on T.S.* London, 1936–1937, p. 58, nr. 684 A;

5. *Bol?*; terra sigillata; fragment; dimensiuni: $4,9 \times 2,5 \times 0,5$ cm; prezintă ardere secundară; decor: ove simple cu deschiderea în jos?; 1982, „Locul lui Poțu”;

6. *Bol?*; terra sigillata; fragment; dimensiuni: $2,5 \times 2 \times ?$ cm; decor: frunze într-un cadru oval; 1980, „Între părăie”.

Planșa III

Strachini roșii

1. *Strachină*; fragment; buză și perete; bine arsă; pasta fină-nisipoasă; culoare roșie-cărămizie, cu firnis roșu; urme de ardere secundară; dg. = 26 cm; decor: aproape de fund o canelură, incizată, 1982, „Locul lui Poțu”;

2. *Strachină*; cu fund plat; fragment; buză, perete și parte din fund; bine arsă; pastă foarte fină; culoare roșie-cărămizie, cu firnis roșu; dg. = 26 cm; decor: trei benzi cu perle ovale mari și mici; sunt dispuse sub buza vasului, pe centrul peretelui și deasupra liniei de demarcare a fundului; primele două benzi au decorul oblic, îndreptat spre stînga; ultima bandă are decorul spre dreapta; sub perlele ultimei benzi, puncte; toate elementele de decor sunt incizate; 1981, „Locul lui Poțu”;

3. *Strachină*; fragment; buză și perete; bine arsă; pastă foarte fină; culoare roșie-cărămizie, cu firnis roșu; dg. = 22 cm; 1981, „Locul lui Poțu”.

Planșa IV

4. *Strachină*; fragment; buză și perete; bine arsă; pastă fină; culoare gălbui-roșiatică, cu firnis roșu; dg. = 24 cm; 1982, „Locul lui Poțu”;
5. *Strachină*; fragment; buză și perete; bine arsă; pastă fină nisipoasă; culoare roșie-cărămizie, cu firnis roșu; dg. = 24 cm; 1981, „Între pâraie”;
6. *Strachină*; fragment; buză și perete; bine arsă; pastă foarte fină; culoare roșie-cărămizie, curme ușoare de firnis roșu; dg. = 22 cm; decor: la 2 cm sub curbura de sub buză o canelură, îngustă, incizată; 1982, „Locul lui Poțu”;
7. *Strachină*; fragment; buză și perete; bine arsă, pastă fină-nisipoasă; culoare roșie-cărămizie, cu firnis roșu; dg. = 20 cm; 1981, „Între pâraie”;
8. *Strachină*; fragment; buză și perete; bine arsă; pastă foarte fină; culoare roșie-cărămizie, cu firnis roșu; dg. = 20 cm; decor: sunt curbura buzei o canelură, îngustă, incizată; 1981, „Între pâraie”;

Planșa V

9. *Strachină*; fragment; buză și perete; bine arsă; pastă foarte fină; culoare roșie-cărămizie, cu firnis roșu; dg. = 28 cm; 1981, „Locul lui Poțu”;
10. *Strachină*; fragment; buză și perete; bine arsă; pastă foarte fină; culoare roșie-cărămizie, cu firnis roșu; dg. = 28 cm; vasul are două registre delimitate printr-un briu, în relief; 1981, „Locul lui Poțu”;
11. *Strachină*; fragment; buză și perete; bine arsă; pastă foarte fină; culoare roșie-cărămizie, cu firnis roșu; dg. = 28 cm; 1981, „Locul lui Poțu”;
12. *Strachină*; fragment; buză și perete; bine arsă; pastă fină; culoare roșie-cărămizie, cu firnis maroniu-roșcat; prezintă ardere secundară; dg. = 26 cm; 1982, „Locul lui Poțu”.

Planșa VI

13. *Strachină*; fragment; buză și perete; bine arsă; pastă foarte fină; culoare gălbui-roșcată, cu firnis maroniu închis; dg. = 26 cm; vasul are două registre delimitate printr-un briu în relief; 1981, „Între pâraie”;
14. *Strachină*; fragment; buză și perete; bine arsă; pastă fină-nisipoasă; culoare roșie-cărămizie, cu firnis roșu; dg. = 26 cm; vasul are două registre delimitate printr-un briu în relief; 1981, „Locul lui Poțu”;
15. *Strachină*; fragment; buză și perete; bine arsă; pastă foarte fină; culoare roșie-cărămizie, cu urme de firnis roșu; dg. = 26 cm; vasul are două registre, delimitate printr-un briu în relief, 1981, „Locul lui Poțu”;
16. *Strachină*; fragment; buză și perete; bine arsă; pastă foarte fină; culoare gălbui-roșiatică; dg. = 24 cm; vasul are două registre, delimitate printr-un briu în relief; 1981, „Între pâraie”;

Planșa VII

17. *Strachină*; fragment; buză și perete; bine arsă; pastă foarte fină; culoare roșie-cărămizie; cu firnis maroniu închis; dg. = 25 cm; vasul are două registre delimitate printr-un briu în relief; 1982, „Locul lui Poțu”;
18. *Strachină*; fragment; buză și perete; bine arsă; pastă foarte fină; culoare roșie-cărămizie, cu firnis roșu; dg. = 28 cm; 1981, „Între pâraie”;
19. *Strachină*; fragment; buză și perete; bine arsă; pastă foarte fină; culoare roșie-cărămizie, cu firnis roșu; dg. = 28 cm; 1981, „Între pâraie”;

20. *Strachină*; fragment; buză și perete; bine arsă; pastă fină nisipoasă; culoare roșie-cărămizie; dg. = 26 cm; 1981, „Între pâraie”;

21. *Strachină*; fragment; buză și perete; bine arsă; pastă foarte fină; culoare roșie-cărămizie, cu firnis roșu; dg. = 26 cm; 1981, „Locul lui Poțu”;

Planșa VIII

22. *Strachină*; fragment; buză și perete; bine arsă; pastă foarte fină; culoare roșie-cărămizie, cu firnis roșu închis dg. = 24 cm; 1981, „Între pâraie”;

23. *Strachină*; fragment; buză și perete; bine arsă; pastă foarte fină; culoare roșie-cărămizie, cu firnis roșu; dg. = 24 cm; decor: buza are două caneluri; 1982, „Locul lui Poțu”;

24. *Strachină*; fragment; buză și perete; bine arsă; pastă foarte fină; culoare roșie-cărămizie, cu firnis roșu; dg. = 24 cm; 1982, „Locul lui Poțu”;

25. *Strachină*; fragment; buză și perete; bine arsă; pastă foarte fină; culoare roșie-cărămizie; dg. = 24 cm; decor: la 1,5 cm de curbura de sub buză are o canelură, semicirculară, adâncă; 1981, „Între pâraie”;

26. *Strachină*; fragment; buză și perete; bine arsă; pastă fină-nisipoasă; culoare gălbui-roșcată; dg. = 20 cm; decor: la 2,5 cm, de curbura de sub buză are două caneluri, paralele, incizate; 1982, „Locul lui Poțu”;

27. *Strachină*; fragment; buză și perete; bine arsă; pastă foarte fină; culoare roșie-cărămizie, cu firnis roșu; dg. = 20 cm; decor: sub curbura de sub buză o canelură, incizată; 1982, „Locul lui Poțu”;

Planșa IX

28. *Strachină*; fragment; cu fund inelar și minier; buză și perete; bine arsă; pastă fină-nisipoasă; culoare roșie-cărămizie, cu firnis roșu; dg. = 27 cm; 1982, „Locul lui Poțu”;

29. *Strachină*; fragment; buză și perete; bine arsă; pastă fină; culoare gălbui-roșiată; urme de ardere secundară; dg. = 28 cm; decor: buza are 2 caneluri, semicirculare, incizate, paralele; 1982, „Locul lui Poțu”;

30. *Strachină*; fragment; buză și perete; bine arsă; pastă fină-nisipoasă; culoare roșie-cărămizie, cu firnis roșu; dg. = 20 cm; 1981, „Între pâraie”;

31. *Strachină*; fragment; buza și perete; bine arsă; pastă fină-nisipoasă; culoare roșie-cărămizie; dg. = 22 cm; 1981, „Între pâraie”;

32. *Strachină*; fragment; buză și perete; bine arsă; pastă foarte fină; culoare gălbui-roșiată; dg. = 18 cm; 1981, „Locul lui Poțu”;

Străchini cenușii

Planșa X

1. *Strachină*; fragment; buză și perete; pastă foarte fină; culoare gris-cenușie, cu angobă neagră; dg. = 24 cm; 1981, „Între pâraie”;

2. *Strachină*; fragment; buză și perete; bine arsă; pastă foarte fină, culoare cenușie; dg. = 20 cm; 1981, „Locul lui Poțu”;

3. *Strachină*; fragment; buză și perete; bine arsă; pastă fină-nisipoasă; culoare gris-cenușie, cu firnis cenușiu; dg. = 22 cm; 1982, „Locul lui Poțu”;

4. *Strachină*; fragment; buză și perete; bine arsă; pastă fină-nisipoasă; culoare gris-cenușie; dg. = 18 cm; 1981, „Între pâraie”;

5. *Strachină*; fragment; buza și perete; bine arsă; pastă foarte fină; culoare gris-cenușie, cu firnis negru-cenușiu; dg. = 19 cm; decor: sub curbura buzei are două caneluri, paralele, incizate; 1982, „Locul lui Poțu”;

6. *Strachină*; fragment; buză și perete; bine arsă; pastă foarte fină; culoare cenușie, cu firnis negru-cenușiu; dg. = 16 cm; decor: sub buză are o canelură, incizată; 1982, „Locul lui Poțu”;

Planșa XI

7. *Strachină*; fragment; buză și perete; bine arsă; pastă foarte fină; culoare gris-cenușie, cu firnis negru-cenușiu; dg. = 28 cm; 1982, „Locul lui Poțu”;

8. *Strachină*; fragment; buză și perete; bine arsă; pastă foarte fină; culoare cenușie, cu firnis cenușiu închis; dg. = 24 cm; decor: sub curbura buzei are patru caneluri, incizate, paralele; 1980, „Între pâraie”;

9. *Strachină*; fragment; buză și perete; bine arsă; pastă foarte fină; culoare gris-cenușie, cu firnis cenușiu închis; dg. = 26 cm; 1981, „Între pâraie”;

10. *Strachină*; fragment; buză și perete; bine arsă; pastă foarte fină, culoare gris-cenușie, cu firnis negru-cenușiu; dg. = 24 cm; 1982, „Locul lui Poțu”;

*Oale roșii**Planșa XII*

1. *Oală*; fragment; buză și perete; bine arsă; pastă foarte fină; culoare roșie-cărămizie, cu firnis roșu; dg. = 28 cm; decor: buza are trei caneluri, incizate, paralele; 1981, „Între pâraie”;

2. *Oală*; fragment; buză și perete; bine arsă; pastă fină; culoare roșie-cărămizie; ardere secundară; dg. = 22 cm; decor: pe buza are trei caneluri, incizate, paralele; la 4 cm de curbura de sub buză o canelură, incizată; 1981, „Între pâraie”;

3. *Oală*; fragment; buză și perete; bine arsă; pastă foarte fină; culoare roșie-cărămizie; dg. = 22 cm; la 1 cm sub curbura de sub buză are o canelură, incizată; 1981, „Locul lui Poțu”;

4. *Oală?*; cană?; fragment; buză, perete și toartă; bine arsă; pastă fină-nisipoasă; culoare roșie-cărămizie; dg. = 18 cm; decor: pe buză are trei caneluri, paralele, incizate; 1981, „Locul lui Poțu”;

5. *Cană*; fragment; buză și perete; bine arsă; pastă fină-nisipoasă; culoare roșie-cărămizie, cu firnis roșu; dg. = 18 cm; decor: buza are trei caneluri, incizate, paralele; 1981, „Între pâraie”;

Planșa XIII

6. *Oală*; fragment; buză, perete și toartă; bine arsă; pastă fină-nisipoasă; culoare roșie-cărămizie; dg. = 12 cm; 1981, „Între pâraie”;

7. *Oală*; fragment; buză și perete; bine arsă; pastă fină-nisipoasă, cu angobă roșcat-maronie; ardere secundară; dg. = 18 cm; 1981, „Între pâraie”;

8. *Oală*; fragment; buză și perete; bine arsă; pastă fină-nisipoasă; culoare roșie-cărămizie, cu firnis roșu-marونی; ardere secundară; dg. = 18 cm; 1981, „Între pâraie”;

9. *Cană*; fragment; buză, perete și parte dintr-o toartă; bine arsă; pastă foarte fină; culoare gălbui-roșiatică, cu firnis roșu; dg. = 15 cm; decor: buza are două caneluri, paralele, incizate; 1981, „Locul lui Poțu”;

10. *Cană*; fragment; buză și parte dintr-o toartă; bine arsă; pastă foarte fină; culoare gălbui-roșiatică; dg. = 12 cm; decor: buza are două caneluri, incizate, paralele; 1981, „Locul lui Poțu”;

11. *Oală*; fragment; buză și perete; bine arsă; pastă fină-nisipoasă; culoare gălbui-roșiatică; dg. = 12 cm; 1982, „Locul lui Poțu”;

12. *Oală*; fragment; buză și perete; bine arsă; pastă foarte fină; culoare gălbui-roșiatică; dg. = 12 cm; 1982, „Locul lui Poțu”;

13. *Oală*; fragment; buză și perete; bine arsă; pastă fină; culoare roșie-cărămizie; dg. = 11 cm; 1982, „Locul lui Poțu”;

Planșa XIV

14. *Oală*; fragment; buză și perete; parte dintr-o toartă; bine arsă; pastă foarte fină; culoare roșie-cărămizie; dg. = 16 cm; 1982, „Locul lui Poțu”;

15. *Cană*; fragment; buză și perete; bine arsă; pastă foarte fină; culoare gălbui-roșiatică, cu firnis roșu; dg. = 14 cm; decor: buza are două caneluri, incizate, paralele; 1981, „Între pâraie”;

16. *Oală*; cană?; fragment; buză și perete; păstrează locul de inserție a unei torți; bine arsă; pastă foarte fină; culoare roșie-cărămizie; dg. = 14 cm; 1982, „Locul lui Poțu”;

17. *Oală?*; cană?; fragment; buză și perete; bine arsă; pastă fină-nisipoasă; culoare roșie-cărămizie; dg. = 14 cm; 1982, „Locul lui Poțu”;

18. *Oală*; fragment; buză și perete; bine arsă; pastă fină; culoare roșie-cărămizie; dg. = 12 cm; decor: sub buză are două caneluri, incizate, paralele; 1982, „Între pâraie”;

19. *Oală?*; cană?; fragment; buză și perete; bine arsă; pastă foarte fină; culoare roșie-cărămizie; dg. = 12 cm; 1982 „Locul lui Poțu”

20. *Cană*; fragment; buză și perete; bine arsă; pastă foarte fină; culoare roșie-cărămizie, cu firnis roșu; dg. = 10 cm; 1982, „Între pâraie”;

Planșa XV

21. *Cană*; fragment; buză și perete; bine arsă; pastă fină-nisipoasă; culoare gălbui-roșiatică, cu firnis roșu; dg. = 9 cm; 1982, „Locul lui Poțu”;

22. *Cană*; fragment; buză și perete; bine arsă; pastă nisipoasă; culoare roșie-cărămizie, cu firnis roșu-marونی; dg. = 11 cm; decor: buza are trei caneluri, incizate, paralele; 1982, „Locul lui Poțu”;

23. *Oală?*; cană?; fragment; buză și perete; bine arsă; pastă foarte fină; culoare roșie-cărămizie, cu firnis roșu; dg. = 11 cm; 1982, „Între pâraie”;

24. *Oală*; fragment; buză și perete; bine arsă; pastă foarte fină; culoare roșie-cărămizie, cu firnis roșu; dg. = 10 cm; decor: trei caneluri, incizate, paralele; 1982, „Locul lui Poțu”;

25. *Oală?*; cană?; *ulcior?*; fragment; buză și perete; bine arsă; pastă foarte fină, culoare roșie-cărămizie, cu firnis roșu; dg. = 8 cm; 1982, „Locul lui Poțu”;

Planșa XVI

26. *Oală*; fragment; buză și perete; bine arsă; pastă foarte fină; culoare roșie-cărămizie, cu firnis roșu; dg. = 22 cm; 1982, „Locul lui Poțu”;

27. *Oală?*; cană?; fragment; buză și perete; bine arsă; pastă fină; culoare roșie-cărămizie, cu firnis roșu; dg. = 18 cm; decor: buza are trei caneluri, incizate, paralele; la 1,5 cm de curbura buzei are o canelură, incizată; 1982, „Locul lui Poțu”, între clădirea G și H;

28. *Oală?*; cană?; fragment; buză și perete; bine arsă; pastă fină-nisipoasă, culoare roșie-cărămizie, cu firnis roșu; dg. = 16 cm; decor: pe buză are două caneluri, incizate, paralele; 1982, „Locul lui Poțu”, între clădirea G și H;

29. *Cană*; fragment; buză și perete; păstrează locul de inserție a unei torți; bine arsă; pastă fină-nisipoasă; culoare gălbui-roșiatică; dg. = 14 cm; 1982, „Locul lui Poțu”, între clădirea G și H;

30. *Cană*; fragment; buză, perete și parte dintr-o toartă; bine arsă; pastă fină; culoare roșie-cărămizie, cu firnis roșu; dg. = 14 cm; 1982, „Locul lui Poțu”, între clădirea G și H;

31. *Cană*; fragment; buză, perete și parte dintr-o toartă; bine arsă; pastă fină; culoare roșie-cărămizie, cu firnis roșu; dg. = 11 cm; 1982, „Locul lui Poțu”, între clădirea G și H,

Oale cenușii

Planșa XVII

1. *Oală*; fragment; buză, perete și o toartă; bine arsă; pastă foarte fină; culoare gris-cenușie, cu firnis cenușiu; dg. = 20 cm; decor: la 1 cm de curbura de sub buză are două caneluri, incizate, paralele; 1982, „Între pâraie”;
2. *Oală*; fragment; buză și perete; bine arsă; pastă fină-nisipoasă; culoare gris-cenușie, cu firnis cenușiu; dg. = 18 cm; 1982, „Locul lui Poțu”, între clădirea G și H;
3. *Oală*; fragment; buză și perete; bine arsă; pastă nisipoasă; culoare gris-cenușie, cu firnis cenușiu; ardere secundară; dg. = 18 cm; 1981, „Între pâraie”;
4. *Oală*; fragment; buză și perete; bine arsă; pastă fină-nisipoasă; culoare gris-cenușie; dg. = 16 cm; 1982, „Locul lui Poțu”, între clădirea G și H;
5. *Oală*; fragment; buză și perete; bine arsă; pastă fină-nisipoasă; culoare cenușie, cu firnis cenușiu; dg. = 14 cm; 1982, „Locul lui Poțu”;
6. *Oală*; fragment; buză și perete; bine arsă; pastă foarte fină; culoare gris-cenușie, cu firnis cenușiu dg. = 15 cm; decor: sub curbura de sub buză are patru caneluri, incizate, paralele 1981, „Între pâraie”;
7. *Oală*; fragment; buză și perete; bine arsă; pastă zgrunțuroasă; culoare gris-cenușie, cu firnis cenușiu; dg. = 16 cm; 1981, „Locul lui Poțu”;

Planșa XVIII

8. *Oală*; fragment; buză și perete; bine arsă; pastă zgrunțuroasă; culoare gris-cenușie cu firnis cenușiu dg. = 24 cm; 1982, „Locul lui Poțu”, între clădirea G și H;
9. *Oală*; fragment; buză și perete; bine arsă; pastă fină-nisipoasă; culoare gris-cenușie, cu firnis cenușiu; dg. = 26 cm; decor: la 1 cm de curbura de sub buză are două caneluri, înguste, incizate, paralele; 1982, „Locul lui Poțu”, între clădirea G și H;
10. *Oală*; fragment; buză și perete; bine arsă; pastă foarte fină; culoare gris-cenușie, cu firnis cenușiu; dg. = 18 cm; 1981, „Între pâraie”;
11. *Oală*; fragment; buză și perete; bine arsă; pastă fină-nisipoasă; culoare cenușie, cu firnis cenușiu; ardere secundară; dg. = 15 cm; 1982, „Locul lui Poțu”, între clădirea G și H;
12. *Oală*; fragment; buză și perete; bine arsă; pastă foarte fină; culoare gris-cenușie, cu firnis negru-cenușiu; dg. = 15 cm; decor: la 2 cm de curbura de sub buză are o canelură, lată, semicirculară, incizată; 1982, „Locul lui Poțu”, între clădirea G și H;
13. *Oală*; fragment; buză și perete; bine arsă; pastă nisipoasă; culoare gris-cenușie, cu firnis cenușiu; dg. = 9 cm; 1982, „Locul lui Poțu”, între clădirea G și H;
14. *Oală*; fragment; buză și perete; bine arsă; pastă zgrunțuroasă; culoare gris-cenușie; dg. = 18 cm; 1981, „Între pâraie”;
15. *Cană*?; fragment; buză și perete; bine arsă; pastă foarte fină; culoare gris-cenușie, cu firnis cenușiu; dg. = 12 cm; decor: buza are două caneluri, incizate, paralele; 1981, „Între pâraie”;

Chiupuri

Planșa XIX

1. *Chiup*; fragment; buză și perete; bine arsă; pastă foarte fină; culoare roșie-cărămizie, cu firnis roșu; dg. = 34 cm; 1981, „Între pâraie”;
2. *Chiup*; fragment; buză și perete; bine arsă; pastă fină-nisipoasă; culoare roșie-cărămizie; dg. = 24 cm; 1981, „Locul lui Poțu”;
3. *Chiup*; fragment; buză și perete; bine arsă; pastă foarte fină; culoare roșie-cărămizie cu firnis roșu; ardere secundară; dg. = 24 cm; 1982, „Locul lui Poțu”, între clădirea G și H;
4. *Chiup*; fragment; buză și perete; bine arsă; pastă foarte fină; culoare gălbui-roșiată; dg. = 20 cm; 1981, „Între pâraie”;
5. *Chiup*; fragment; buză și perete; bine arsă; pastă foarte fină; culoare roșie-cărămizie, cu firnis roșu; dg. = 14 cm; decor: buza are trei caneluri, incizate, paralele; 1982, „Locul lui Poțu”, între clădirea G și H.

Planșa XX

1. *Mortarium*; fragment; buza și perete; bine ars; pastă fină-nisipoasă, culoare roșie-cărâmbie; dg. = 34 cm; buza este evazată spre exterior; pe fața interioară a peretelui se păstrează fragmente de piatră, mărunță, albă; 1982, „Locul lui Pițu”, între clădirea G și H;
2. *Țiglă*; fragment; bine arsă; pastă fină nisioasă; dimensiuni: 14 × 10 × 3 cm; decor: cercuri concentrice, incizate; 1982, „Locul lui Poțu”, între clădirea G și H;
3. *Cărâmbidă*, padimentară; fragment; bine arsă; pastă zgrunțuroasă; culoare roșie-cărâmbie; dimensiuni: 8,2 × 7,5 × 1 cm; decor: striuri semicirculare; 1982, Locul lui Poțu” între clădirea G și H;
4. „*Pișcol*” padimentar; fragment; foarte bine ars; pastă fină-nisipoasă, culoare roșie-cărâmbie; dimensiuni: Lp. = 4 cm l. = 4m5 cm; h = 2,5 cm; 1982, „Locul lui Poțu”, clădirea G;

Inscripții pe materiale tegulare

Planșa XXI

1. *Țiglă*; fragment; dimensiuni: 5,2 × 4,2 × 1,2 cm; stampila liberă, cu literele adincite; text fragmentar: [...] GH I H [...] Lp. = 3,5 cm; hl. = 0,8 cm; C(o)h(ors) I H (ispanorum) ?; 1981, „Între păraie”;
2. *Țiglă*; fragment; dimensiuni: 3,5 × 3,8 × ? cm; ștampila liberă, cu literele adincite; text fragmentar: [...] T R [...] ; Lp. = 1,9 cm; hl. = 0,8 cm; 1982, „Locul lui Poțu”, între clădirea G și H;
3. *Țiglă* ?; fragment; dimensiuni: 7,2 × 3,3 × 0,7 cm; literele incizate după ardere; se păstrează un grup de 12 litere, pe două rânduri și o mică parte din a 12-a literă; în rîndul 1 sunt 6 litere în rîndul 2 alte 6 și un mic fragment dintr-o a șaptea; literele sînt înalte între 1,2 – 0,5 cm; text fragmentar: [...] TEMENE...] / [...] FVSIAM...] ?; în rîndul 1, literele E și M în ligatură; 1982, „Locul lui Poțu”, între clădirea G și H;
4. *Țiglă* ?; fragment; dimensiuni: 7,5 × 4,5 × 1 ? cm; literele incizate după ardere; text fragmentar: KHIE ; litere înalte de 0,7–1,7 cm; 1982, „Locul lui Poțu”, între clădirea G și H;
5. *Opaiț*, de tip Firmalampe; lungime = 9 cm; lățime = 6 cm; înălțime = 2,5 cm; produs prin turnare, din pastă foarte fină, culoare roșie-cărâmbie, cu firnis roșu; corpul rotund; de tipul cu canal îngust și fără toartă; corp rotund, disc concav, bordura ornamentată cu trei protuberanțe; două orificii, de alimentare și filar; decor: cap de Gorgona ?; pe fundul exterior al bazinului are ștampila „AVITI”; datare: primul sfert al sec. I e.n., cf. *CIL*, III, 12012,14; C. Ivány *Die Pannonische Lampen. Eine Typologisch-Kronologische Übersicht, Diss. Pann.*, II, 2, Budapest, 1953, p. 12–13, tip VII, tabela LXXX, 43; pentru piesa de la Aiton propunem primul sfert al secolului al II-lea e.n.
6. *Statuetă*; fragment; terracota; dimensiuni: Lp. = 7,5 cm; lp. = 4,5 cm; din pastă foarte fină, culoare roșie-cărâmbie; spate tors feminin; Venus ?;
7. *Relief sculptural*; fragment; dimensiuni: 1 × 15 × 5,5 cm; din piatră de carieră, de culoare roșiatică; fragmentul păstrat reprezintă, probabil, un picior, partea de sub genunchi pînă la laba piciorului, sau humerus și braț ?; drapate; 1982, „Locul lui Poțu”, clădirea H.

Arme, instrumente și materiale de construcție din fier

Planșa XXII

1. *Virf de lance*; din fier forjat; foarte bine conservată; dimensiuni: L. = 21 cm; l. lamei = 3 cm; diam. manșon de fixare = 2,3 cm; lama în formă de frunză, fără nervură face parte din tipul armelor de aruncat cu mina; 1981, „Locul lui Poțu”, la 300 m Nord-Vest de clădirea G.
2. *Virf de suliță*; fragment; din fier forjat; bine conservat; dimensiuni: Lp. = 9,8 cm; l. la virf = 1 cm; L virf = 6 cm; diam. manșon fixare = 2,5 cm; manșonul de fixare este fracturat; virful piramidal cu secțiune patrată; face parte din tipul pieselor de armament ce se lansau cu mașinile; 1982, „Moara”, în partea de Vest a satului;

3. *Cheis*; din fier forjat; slab conservată; dimensiuni: L. = 6,9 cm; l.corp = 1,5 cm; l. la picior = 0,9 cm; L. parte activă = 2,5 cm; l. parte activă = 1 cm; diam. orif. = 0,4 cm; tip II, B cf. N. Gudea, în *ActaMP*, 5, 1981, p. 196.

4. *Piron*; fragment; din fier forjat; slab conservat; dimensiuni: dc. = 4 cm; este capul unui piron; are formă conică; clădirea G;

5. *Lingură?*; din fier forjat; fragment; slab conservată; dimensiuni: Lp. = 6,5 cm; l = 0,5 cm; 2 cm; piesa are forma unei linguri, cu partea de jos lătită, cu o concavitate destul de pronunțată; păstrează un fragment din coadă; clădirea G;

6. *Obiect*; fragment; din fier forjat; foarte slab conservat; dimensiuni: Lp. = 9 cm l = 0,5 cm — 1,5 cm; poate fi un element de imbinare?; clădirea G;

7. *Verigă*; fragment; din fier forjat; slab conservată; dimensiuni: diam. = 4,9 cm; l. = 0,5 cm; piesa nu este închisă, are secțiune pătrată; 1982, „Locul lui Poțu”, între clădirea G și H;

8. *Piron*; fragment; din fier forjat; slab conservat; dimensiuni: Lp. = 3,4 cm; l = = 0,7 cm; dc. = 2,3 cm; are capul piramidal; corpul are secțiune pătrată; clădirea G;

9. *Piron*; fragment; din fier forjat; slab conservat; dimensiuni: Lp. = 3,4 cm; l. = = 0,5 cm; dc. = 1,3 cm; capul plat, patruleter; secțiunea corpului patrată; clădirea G;

10. *Piron*; din fier forjat; bine conservat; dimensiuni: L = 8 cm; l = 0,8—0,4 cm; L. cap = 2,1 cm; l. cap = 1,7 cm; piron cu cap plat, orientat lateral; corpul cu secțiune dreptunghiulară; clădirea G;

Plansa XXIII

11. *Instrument?*; fragment; din fier forjat; bine conservat; dimensiuni: Lp. = 26,3 cm; diam. minier ? = 1 cm; L. minier = 9 cm; L. virf = 15,3 cm; piesa, a cărei destinație inițială nu o putem preciza, este asemănătoare unui cuțit mare, dar nu are tăiș; partea de prindere are secțiune discoidală și se termină spre corpul piesei printr-o parte mai lată, aidoma unei prăsele; virful are secțiunea dreptunghiulară și este indoit 1982, „Între păraie”;

12. *Lanț*; fragment; din fier forjat; bine conservat; dimensiuni: Lp. = 60 cm; L.verigă = = 3,5 cm; diam. inel = 1 cm; l. inel = 0,6 cm; lanțul este format din 20 verigi, inele, în forma cifrei 8; 1981, „Între păraie”;

13. *Verigă*; fragment; din fier forjat; slab conservată; dimensiuni: diam. = 4,5 cm; l = 0,6 cm; secțiune dreptunghiulară; 1981 „Între păraie”;

14. *Piron?*; fragment; din fier forjat; slab conservat; dimensiuni: diam. cap = 4 cm; este capul unui piron, fracturat; pe fața interioară se vede locul corpului; are formă concavă, cu marginile drepte; 1982, „Locul lui Poțu”, între clădirea G și H,

Fragmente sculptural arhitectonice

Altar?; fragment; dimensiuni: 22 × 11,3 × 5,8 cm; reprezintă, probabil, coronamentul unui altar?; din calcar de carieră; 1982, „Locul lui Poțu”, între clădirea G și H,

LISTA MONETELOR DDESCOPERITE LA AITON

1. Hadrianus, As, Roma, 119—138; *BMC*, III, nr. 138; G — 10.50
2. Antoninus Pius, As, pentru Faustina Senior, între 141—164; J. Winkler, M. Blăjan, T. Cerghi, în *Potaissa*, 2, 1980.
3. Faustina Iunios, Sestertius, Roma, 149—150; *BMC*, IV, p. 373, nr. 2148; G. — 20, 40, Ax — 11,30.
4. Philippus Arabs, Sestertius, Provincia Dacia; *Pich*, I/1, p. 10, nr. 7; G. — 18,80.
5. Theodosius I, Solidus; cf. Horedt, *Contrib*;

DIE RÖMISCHE LÄNDLICHE SIEDLUNG VON AITON (Kreis Cluj)

(Zusammenfassung)

Aufgrund sämtlichen Informationen der älteren Fachliteratur, der Geländeuntersuchungen des Verfassers in den Jahren 1977–1982 und von Such- oder Rettungsgrabungen, versucht der Verfasser, die Gesamtheit der Daten über die ländliche römische Siedlung von Aiton (Kreis Cluj; Rumänien – Dacia Porolissensis) vorzulegen. Die römische Siedlung lag beiderseits des Römerweges der den antiken Ortschaften Potaissa (Turda) und Napoca (Cluj-Napoca) verband und hatte, etwa in ihrer Mitte, die Milliarssäule welche die Distanz von ... *millia passum* von Napoca (CIL, III, 1627) bezeichnete.

Die römische Siedlung ist heute teilweise von jetzigen Weichbild des Dorfes bedeckt, aber ihr grösster Teil liegt ausserhalb der Wohnfläche, am Rande des Dorfes. Abb. 1. Die Siedlung war nicht ausgedehnt. Bis jetzt wurde im Dorfgebiet von Aiton eine Anzahl von 7 Gebäuden oder Gebäudegruppen identifiziert, die in einem Kreisbogen von Süd nach Südost von Nord nach Nordost mit dem Römerweg als Achse, angeordnet sind. Abb. 2. Ein achtiges Gebäude wurde westlich des Dorfes Aiton, an der Grenze der Dörfer Mărtinești und Rediu identifiziert.

Die Gebäudengruppen oder Gebäude wurden von Verfasser konventionell mit Indikativen von A – H nummeriert. Das Gebäude B (Abb. 2/2) wurde von M. Roska untersucht und die Ergebnisse der Untersuchung wurden 1915 veröffentlicht. Die übrigen Gebäude – ausgenommen das von Verfasser untersuchte Gebäude G – wurde bloss aufgrund der Mauerreste identifiziert, die bei landwirtschaftlichen Arbeiten ans Licht kamen. (Baumaterial, Mörtel, Dachziegel, Hohlziegel und viel Keramik).

Jedes dieser Gebäude wurde kurz beschrieben, betont wurde natürlich diejenigen mit zahlreicheren Daten.

Die Gebäude der Siedlung in typisch römischer Art waren aus Stein errichtet. Die Bautechnik war die in *opus incertum*. Die Gebäude waren mit einem auf ein Holzgerüst gestützten Dach aus Dach- und Hohlziegeln gedeckt. Bei zwei der Gebäude fand man eine Hypokaust – Heizanlage, wahrscheinlich aber waren, nach einigen Spuren an der Oberfläche (typische Ziegel, Pflasterung, usw.) alle so beheizt.

Die Chronologie der Siedlung von Aiton kann in allgemeinen durch eine Reihe von sicheren Elementen (Milliarinschrift, Münzen, Terra sigillata, Öllampen) bestimmt werden. Das früheste Element der Datierung ist die Milliarssäule, die anzudeuten scheint, dass die Siedlung im Jahre 107 bestehen konnte. Die datierbaren Materiale erscheinen hier auf langs des ganzen 2-ten Jh., im 3. ten Jh. und auch darüber hinaus.

Das an der Oberfläche oder bei Sondierungen gesammelte Material wurde systematisch im Repertorium vorgelegt und ist charakteristisch für eine römische ländliche Siedlung. Die Keramik (Baumaterialie, Gefässe, verschiedene Gegenstände) bildet die zahlreichste Kategorie. Alle Gefässe wurde am Rad hergestellt. Es gibt Importgefässe aus anderen Provinzen (Gallien), Importe aus anderen dakischen Zentren (Stempelkeramik wahrscheinlich aus Napoca oder Potaissa) und – vermütlich – örtliche Provinzialgefässe. Die Gegenstände aus Eisen sind vor allem solche die als Baumaterial dienten, es fehlen aber auch nicht Werkzeuge und sogar Waffen.

Unter den vorliegenden Materialien befinden sich auch einige Inschriften, was die Kenntnis und Praxis des Schreibens in lateinischer Sprache beweist.

Der Verfasser nimmt an dass in Aiton (Kreis Cluj) eine bedeutende ländliche Kolonistensiedlung bestand. Die Siedlung wurde blühend dank ihrer Lage in einer fruchtbaren Gegend und an der Reichsstrasse, sowie durch die Nahe der Salzgruben von Turda (Potaissa) und Cojocna.

Die Elemente der Siedlung, ihre Lage an der Strasse, der Reichtum und die Verschiedenheit des archäologischen Materials zeigen, dass wir es mit einer ausgedehnten Ansiedlung mit charakteristische Kolonistenwohnungen und von langen Bestand zu tun haben, die ein blühendes römisches Leben bezeugt.

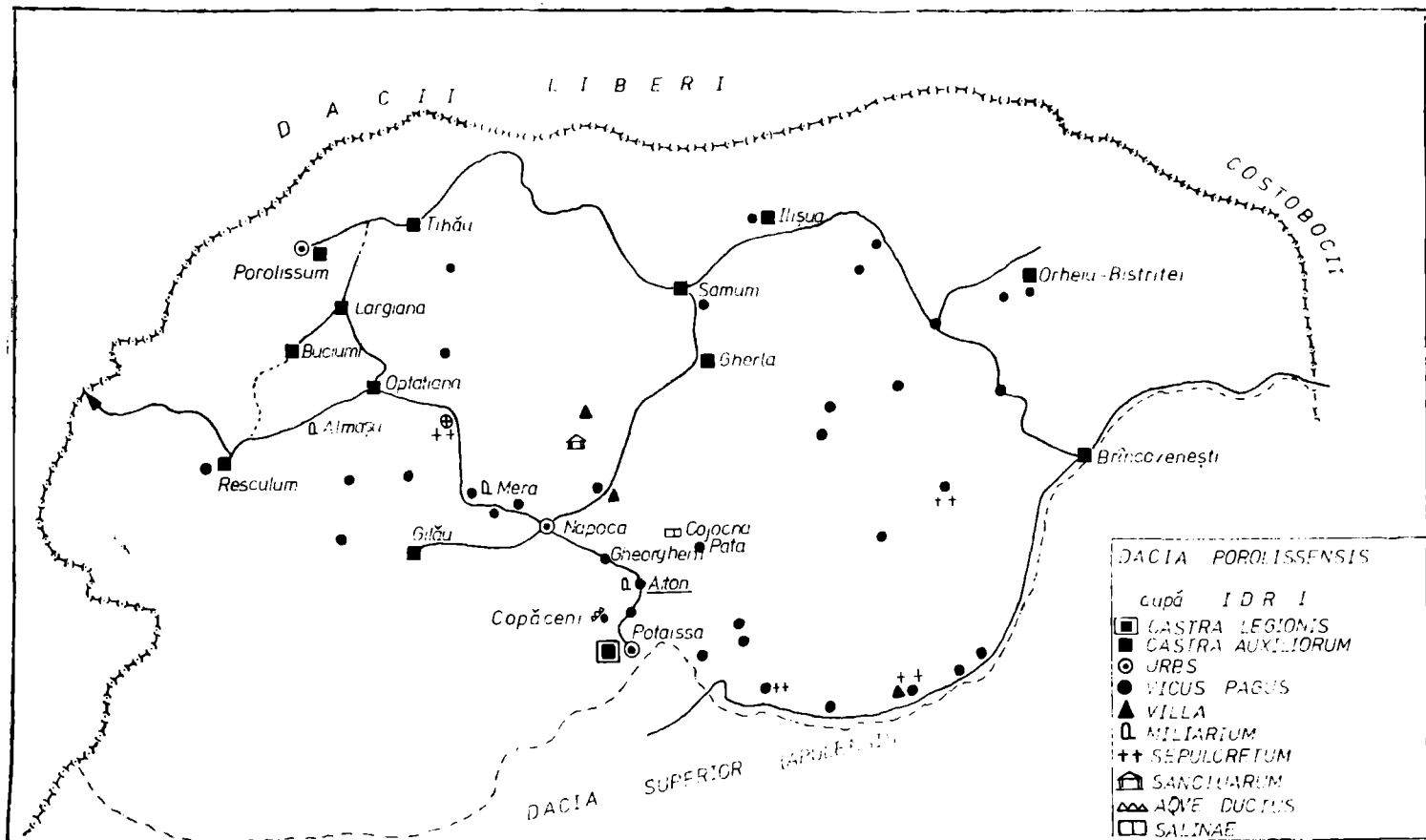

Fig. 1. Harta provinciei Dacia Porolissensis cu amplasarea așezării de la Aiton.

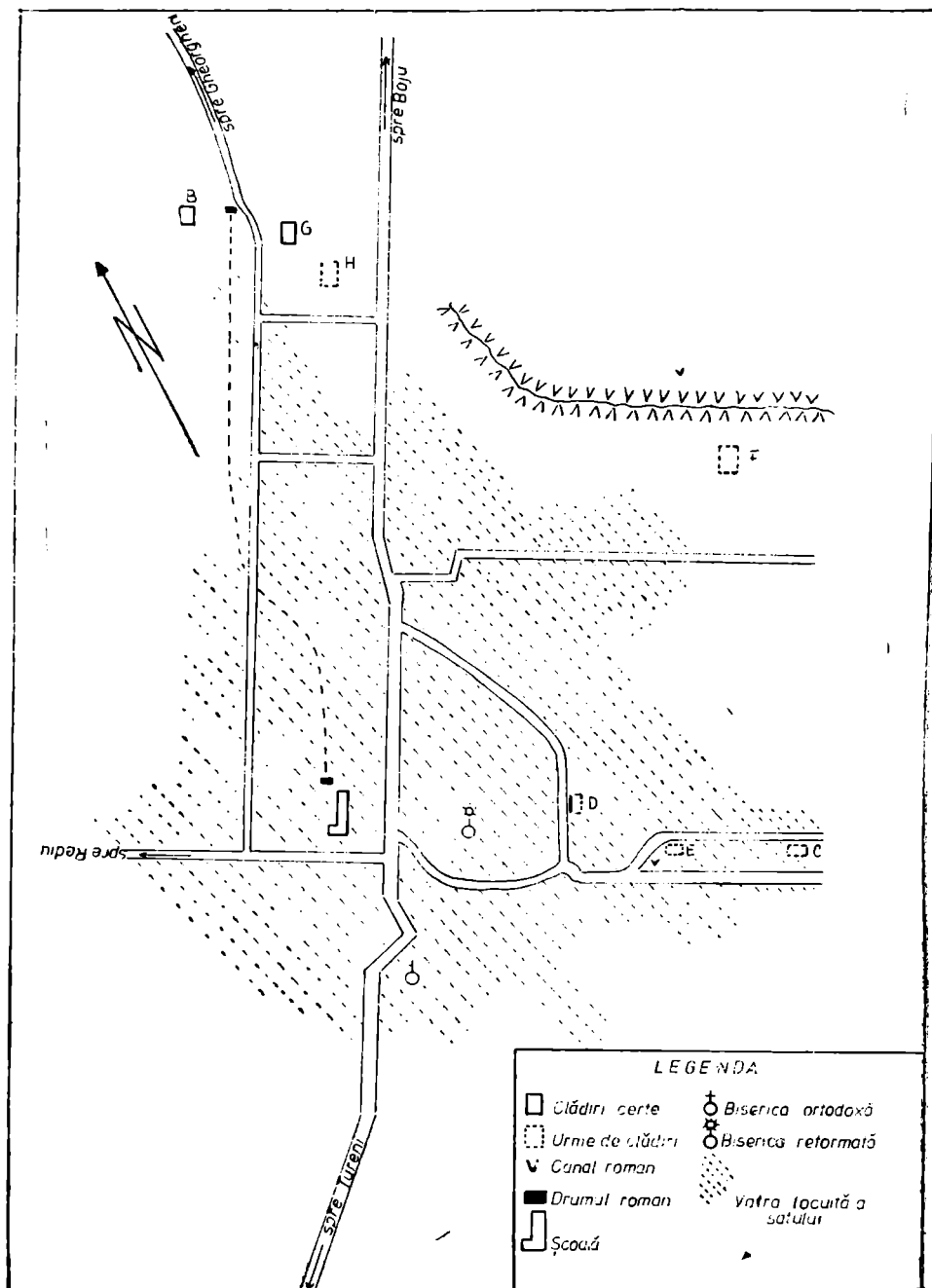

Fig. 2. Planul așezării de la Aiton.

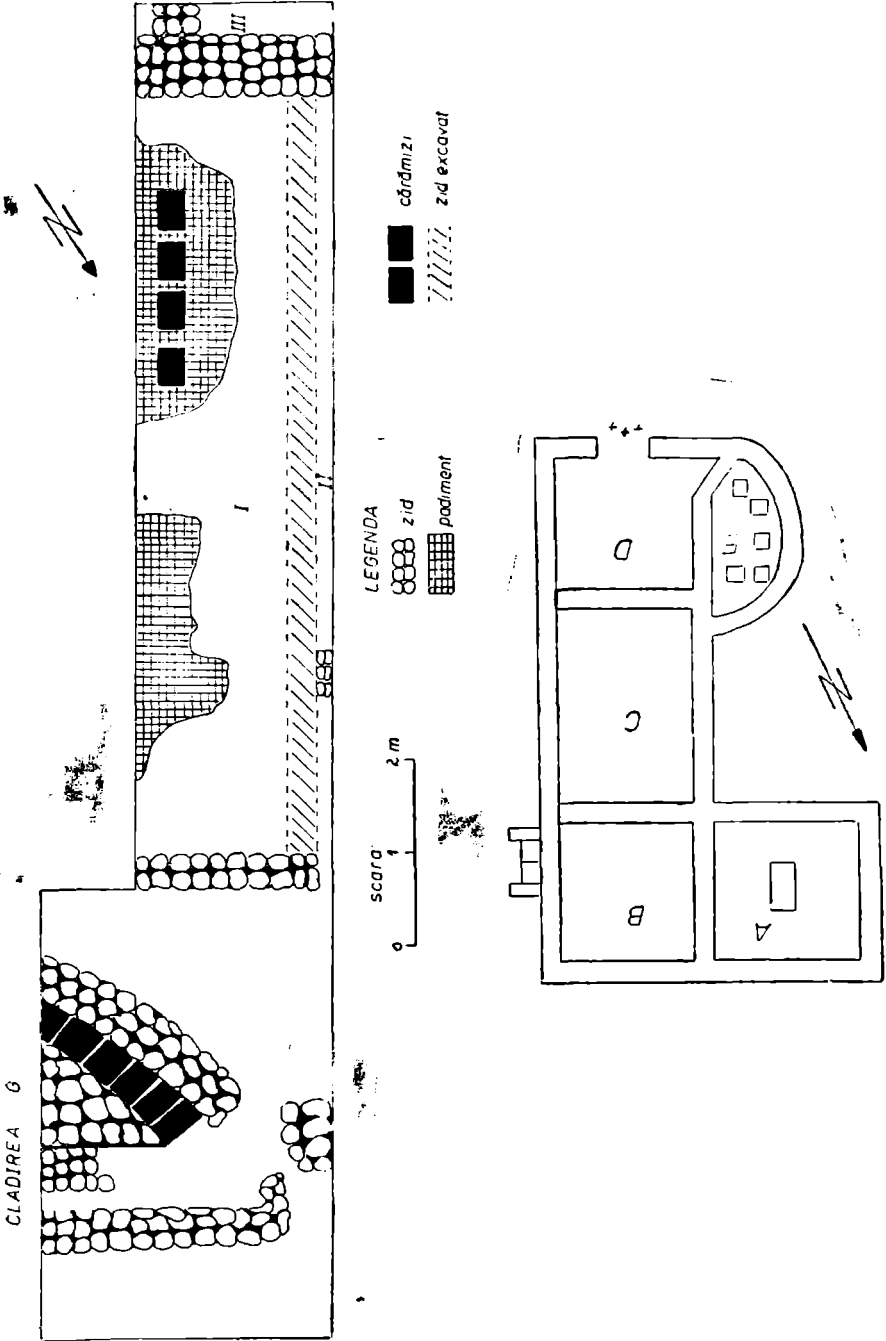
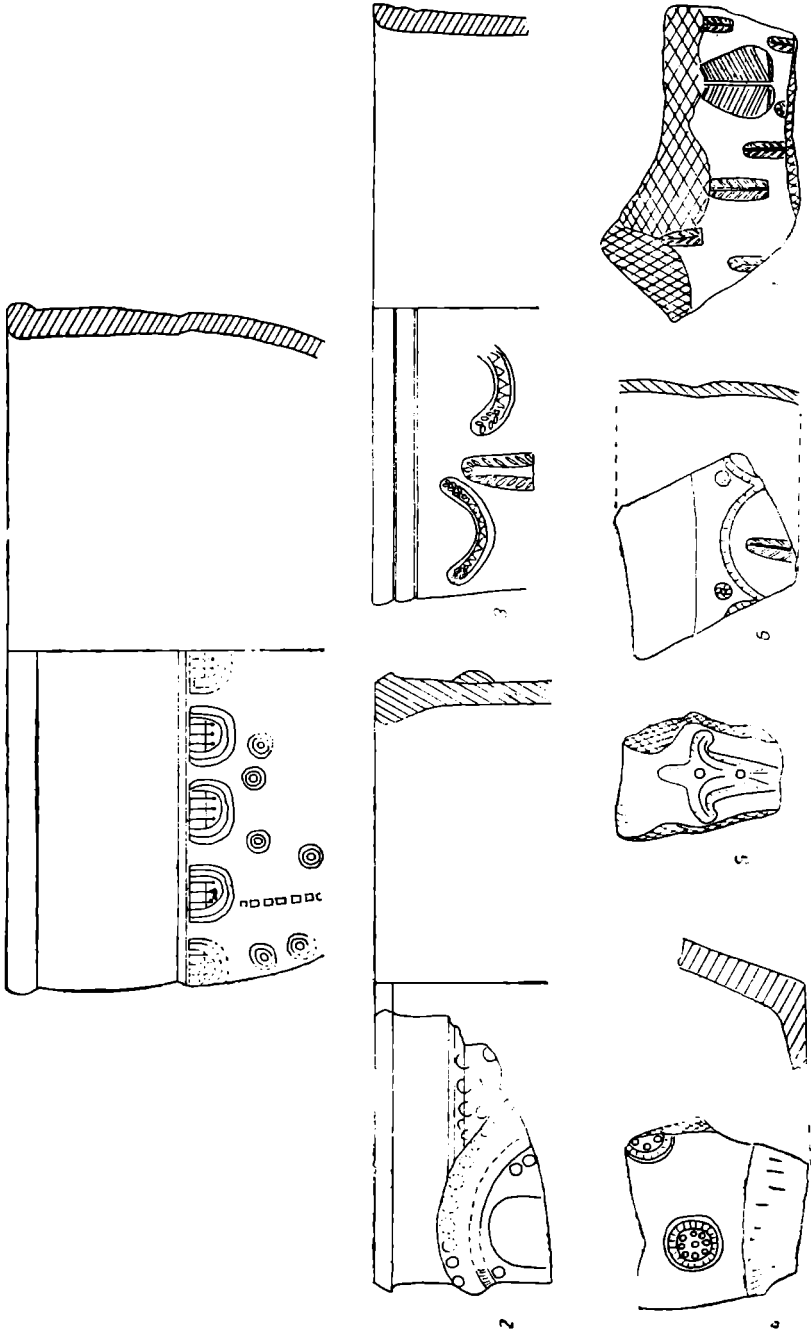
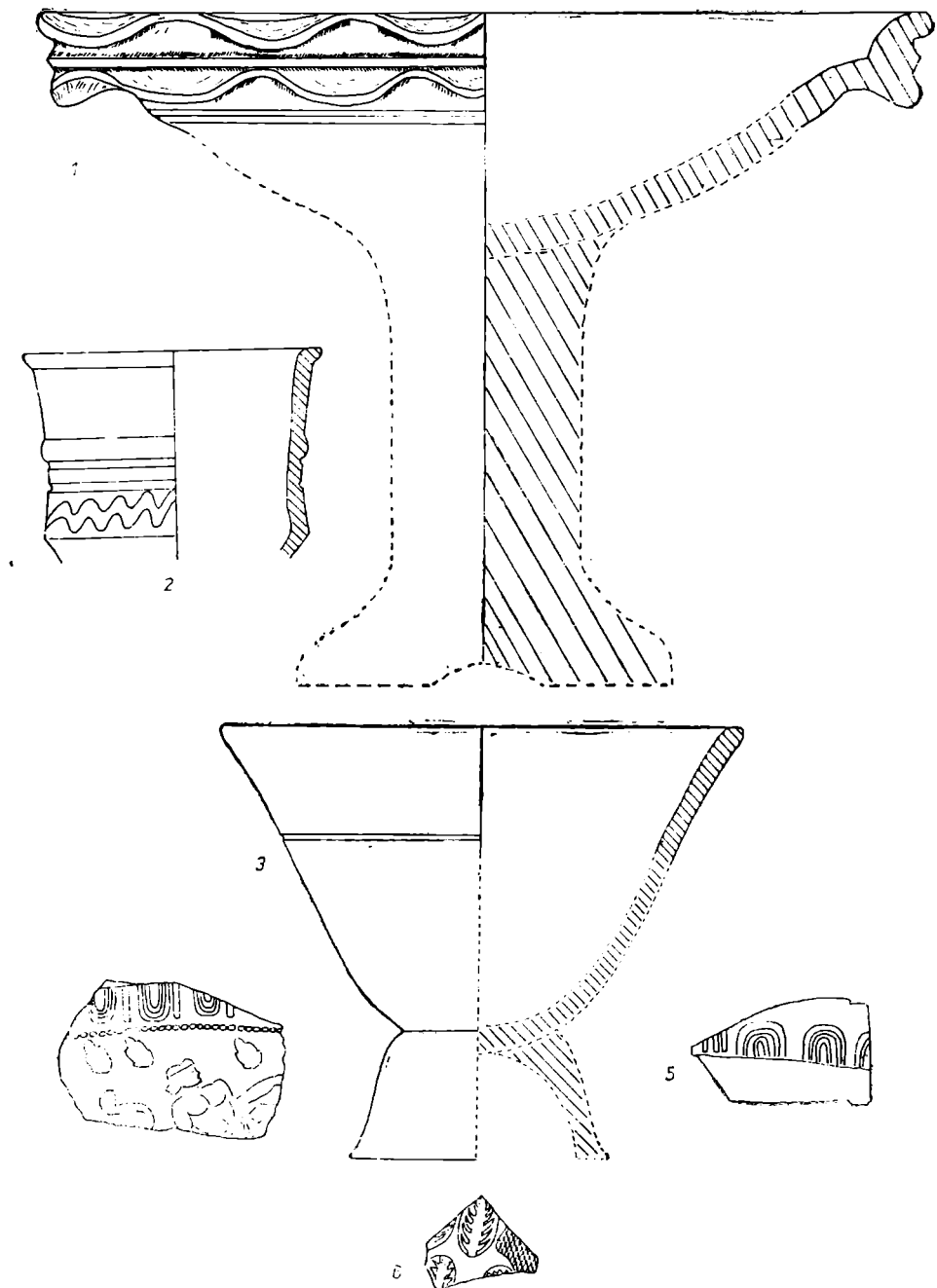

Fig. 3. Planul clădirilor B și G.



Plasa I. Vase ceramice cu decor ștampilat.



Planșa II. Vase ceramice de lux (importur și produse locale).

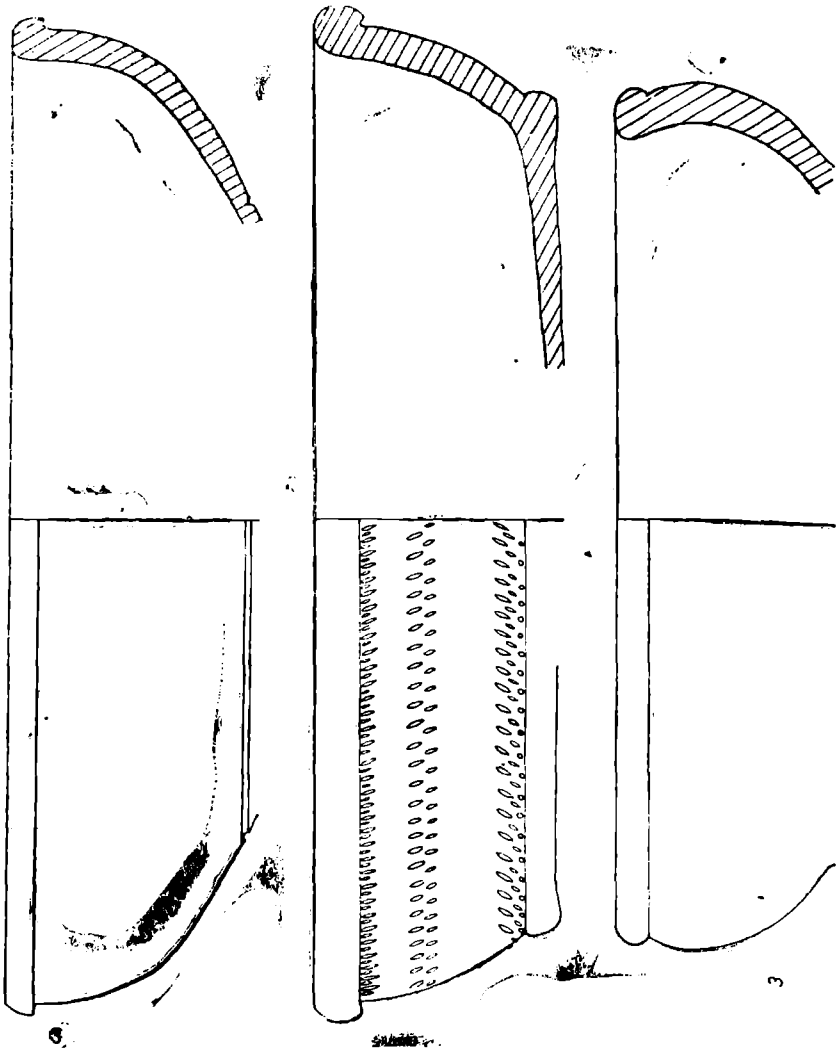

Plasa III. Vase ceramice: străchini din pastă de culoare roșie.

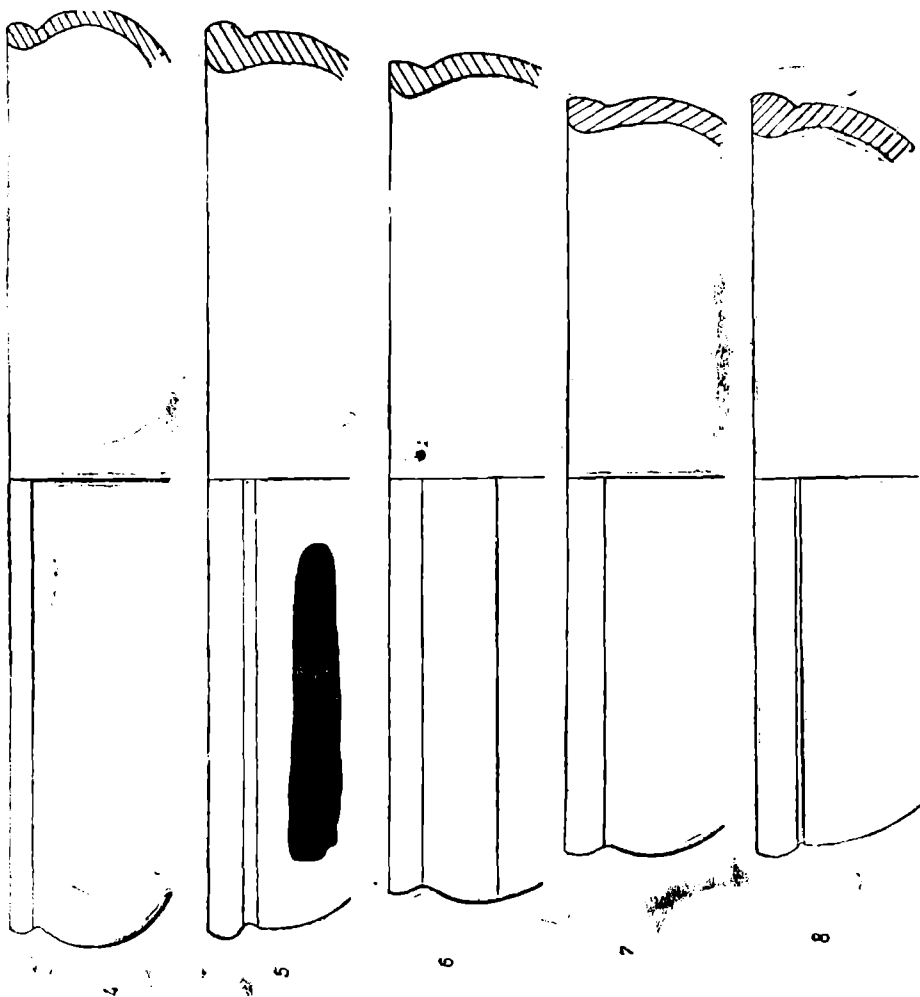

Plasa IV. Vase ceramice: străchini din pastă de culoare roșie.

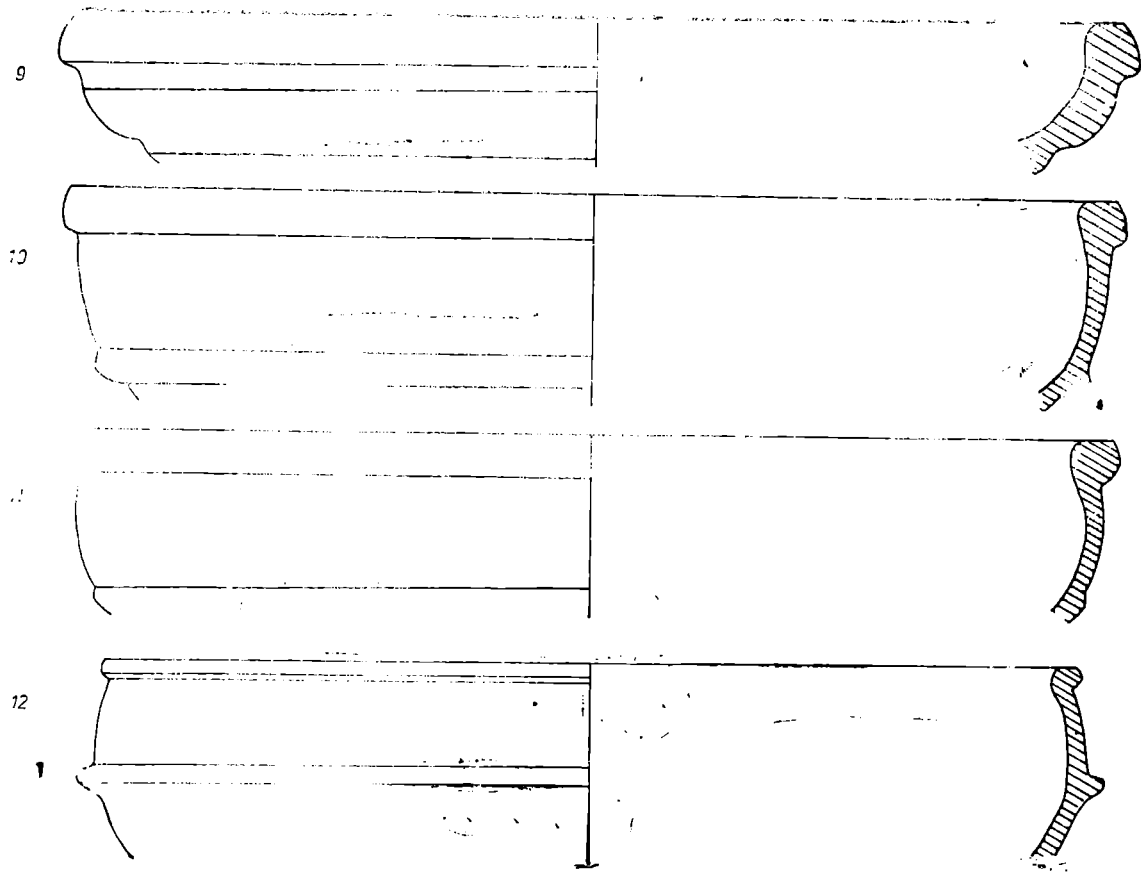

Planșa V. Vase ceramice: străchini din pastă de culoare roșie.

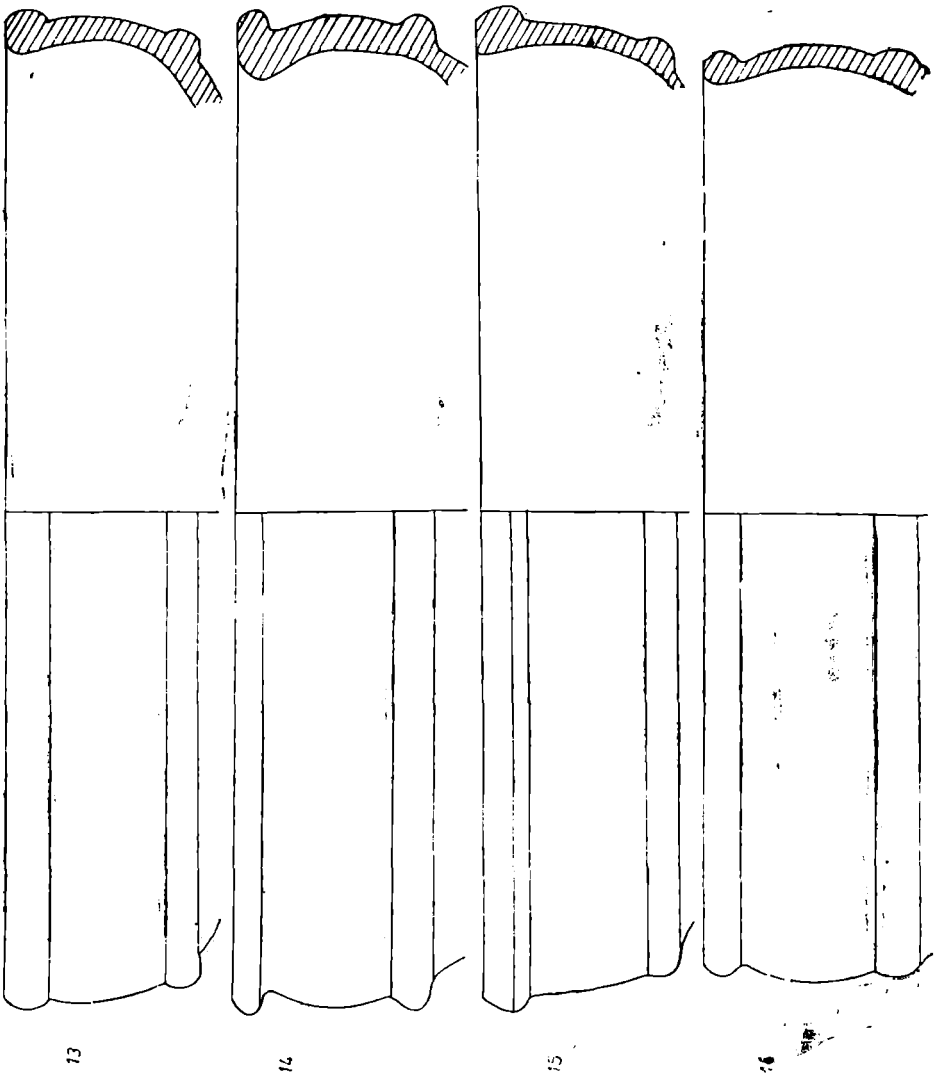

Planișă VI. Vase ceramice : străchiini din pastă de culoare roșie



Plasa VII. Vase ceramice: străchini de pastă de culoare roșie

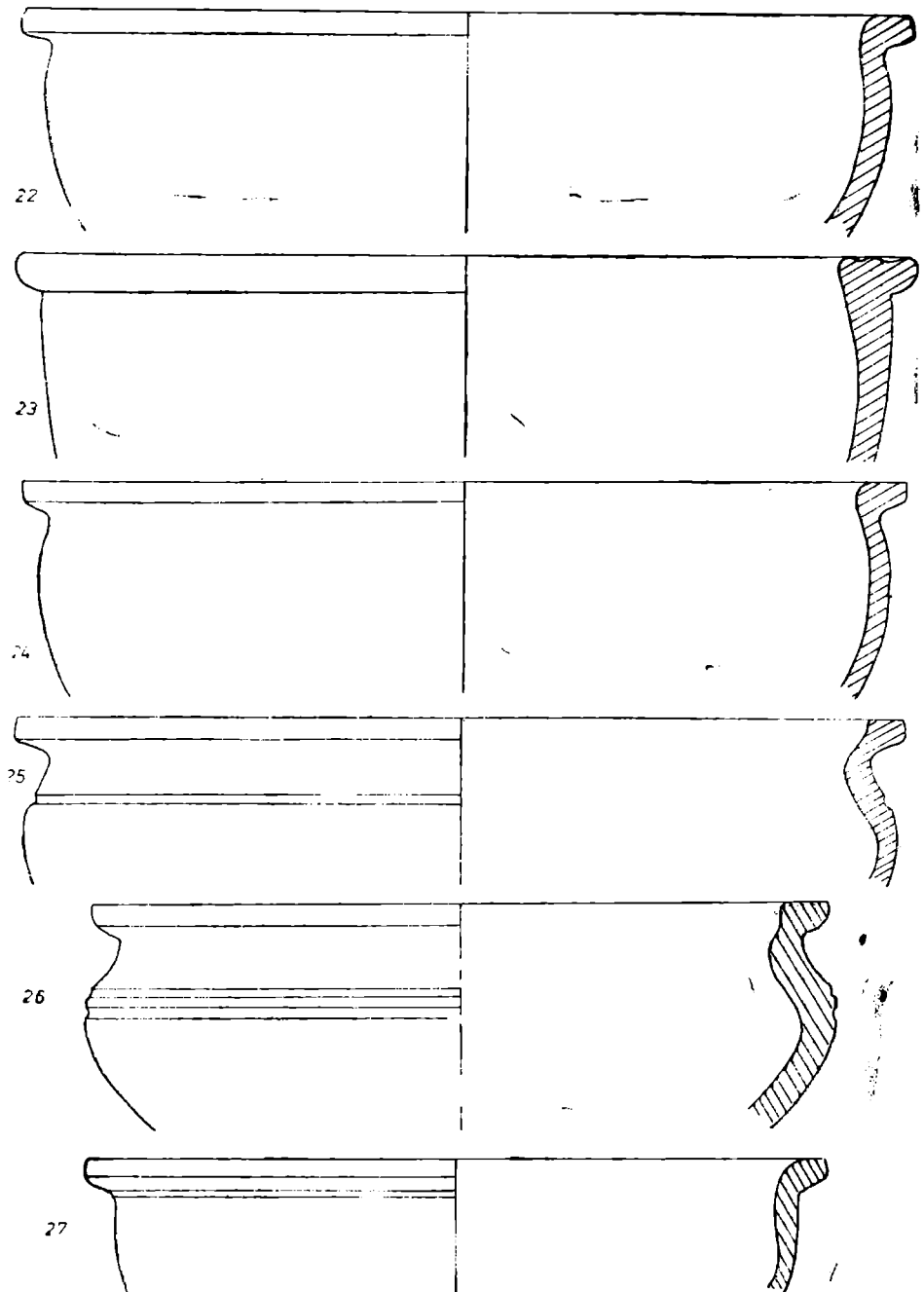

Planșa VIII. Vase ceramice: străchini din pastă de culoare roșie.

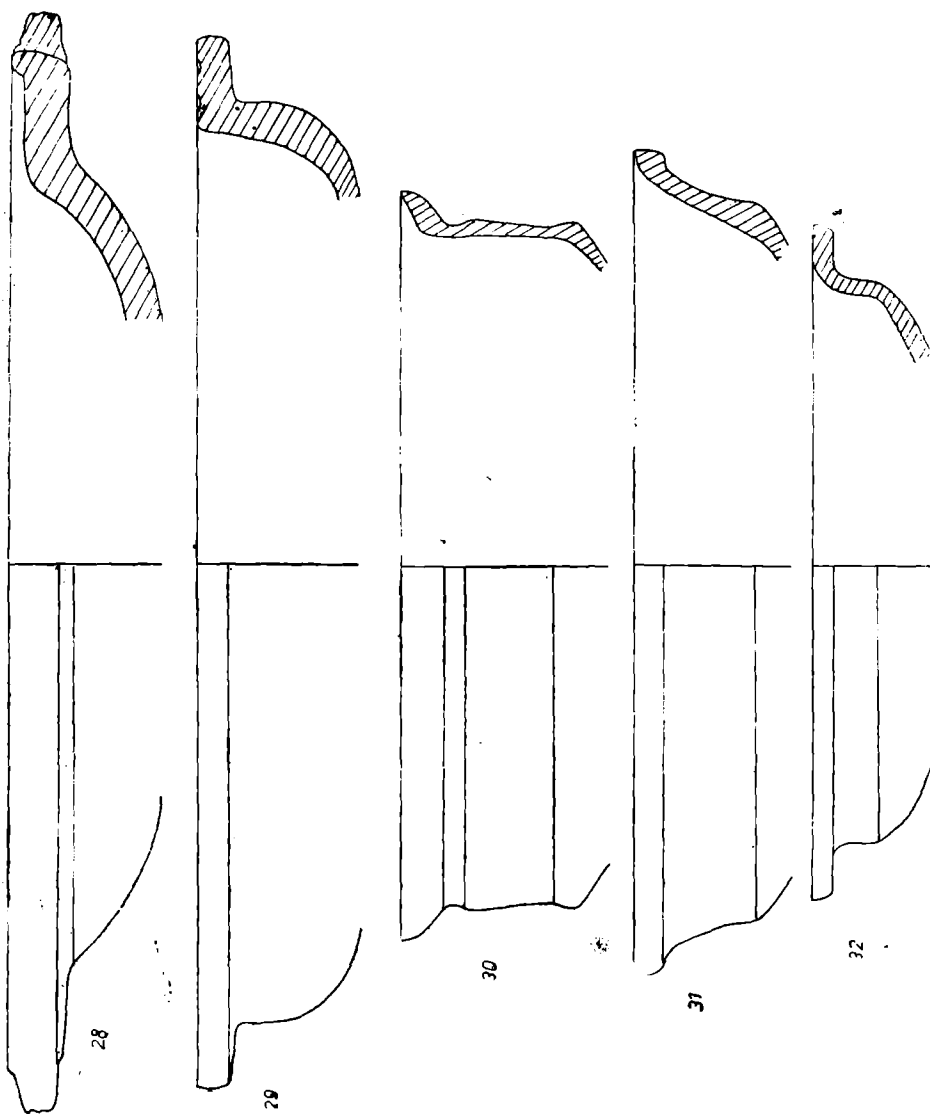

Planşa IX. Vase ceramice: străchini din pastă de culoare roşie.

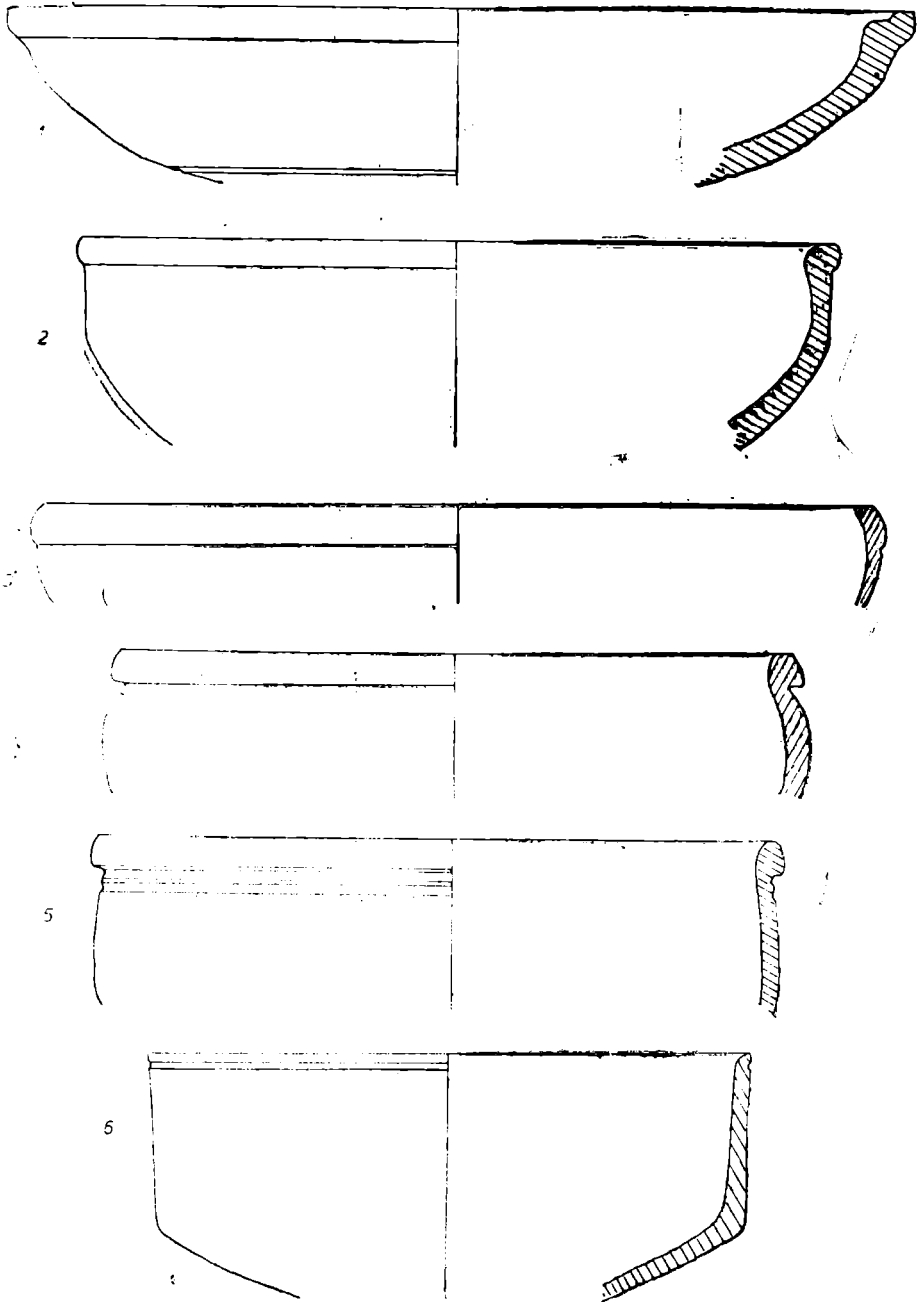

Planșa X. Vase ceramice: străchini din pastă de culoare cenușie.

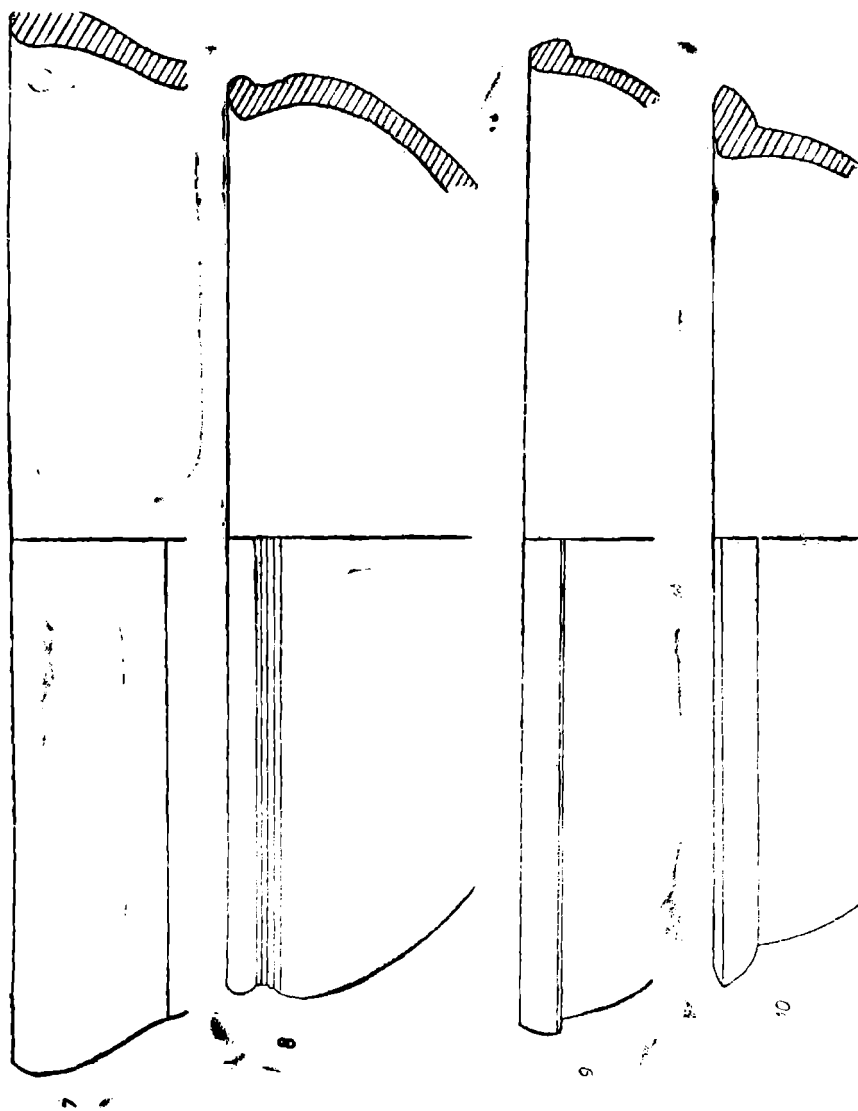

Planşa XI. Vase ceramice: străchini din pară de cu'oare ceruple.

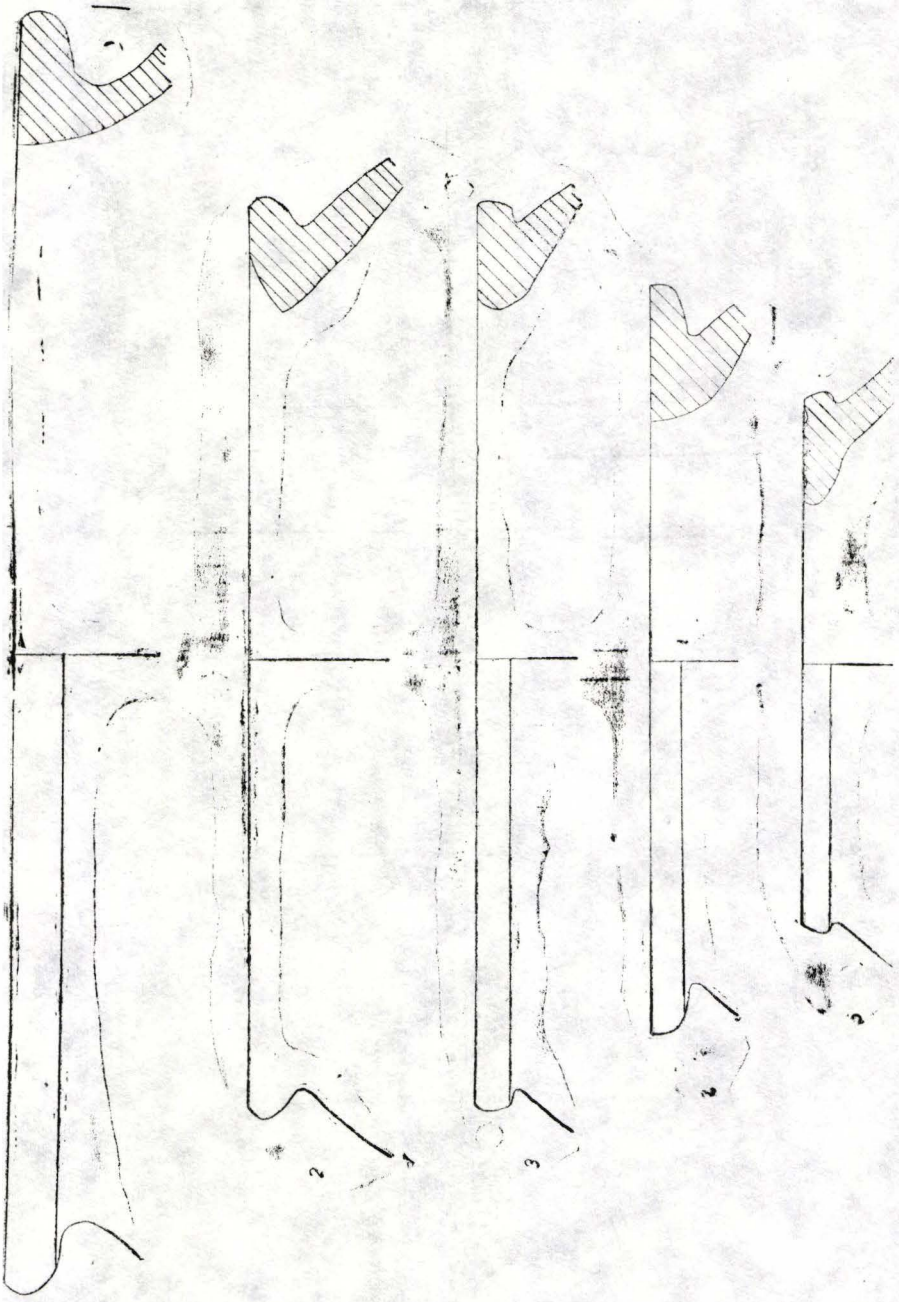

Plasa XII. Vase ceramice: oale din pastă de culoare roșie.

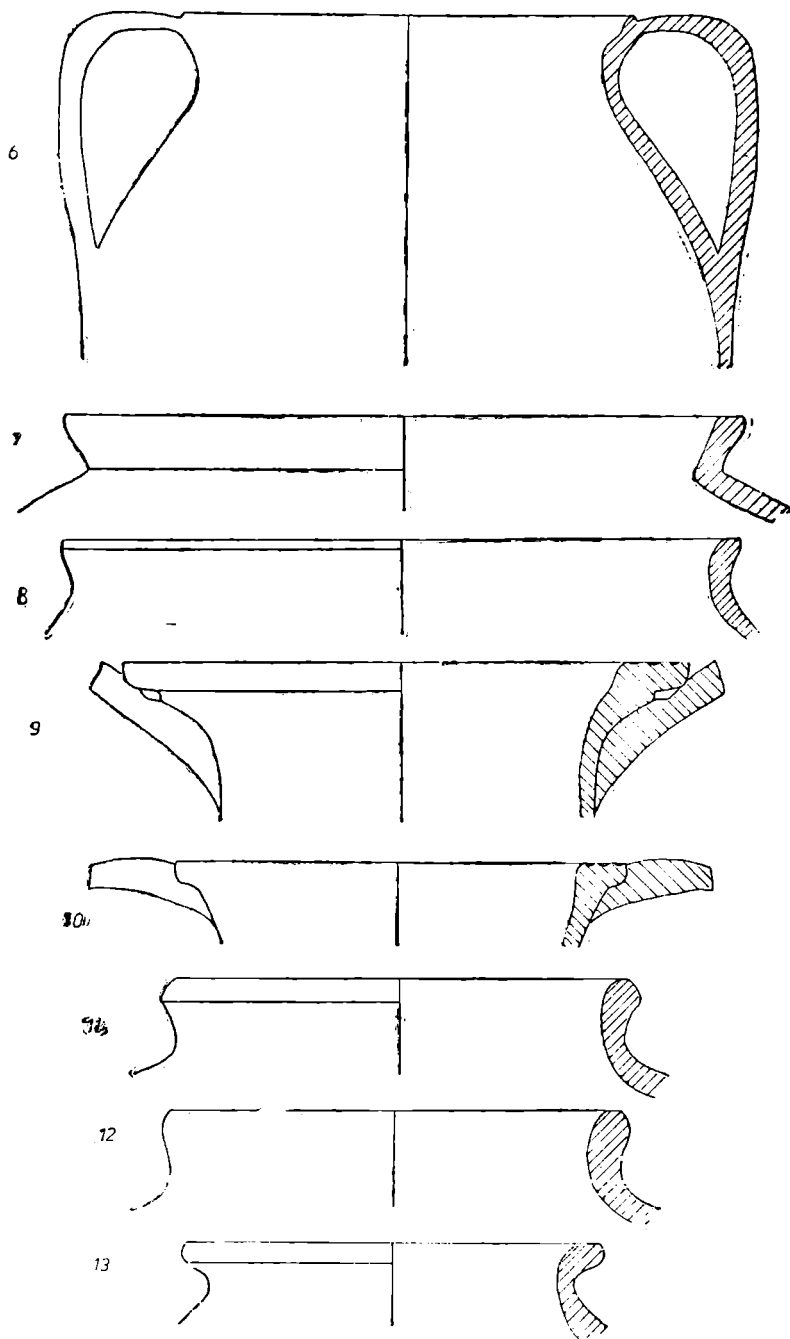

Planșa XII. Vase ceramice: oale din pastă de culoare roșie.

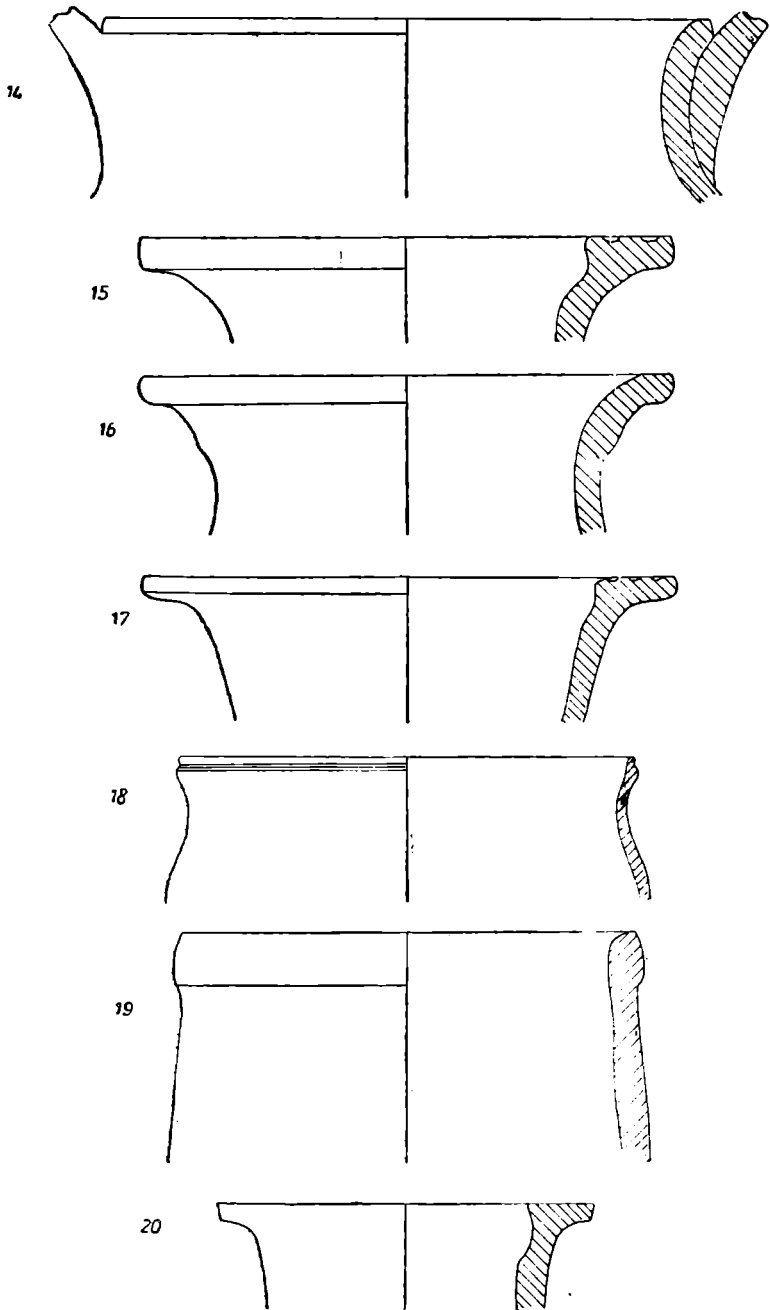

Planșa XIV. Vase ceramice: oale din pastă de culoare roșie.

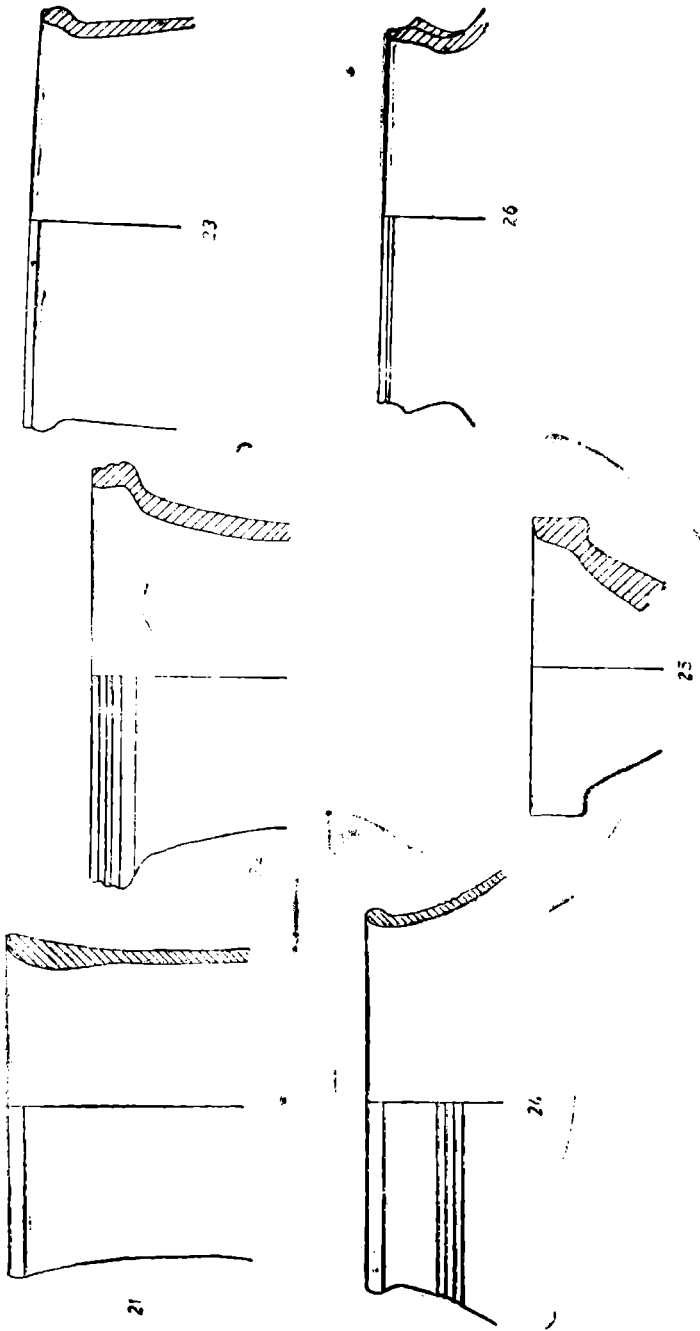

Planșa XV. Vase ceramice: oale din pastă de culoare roșie.

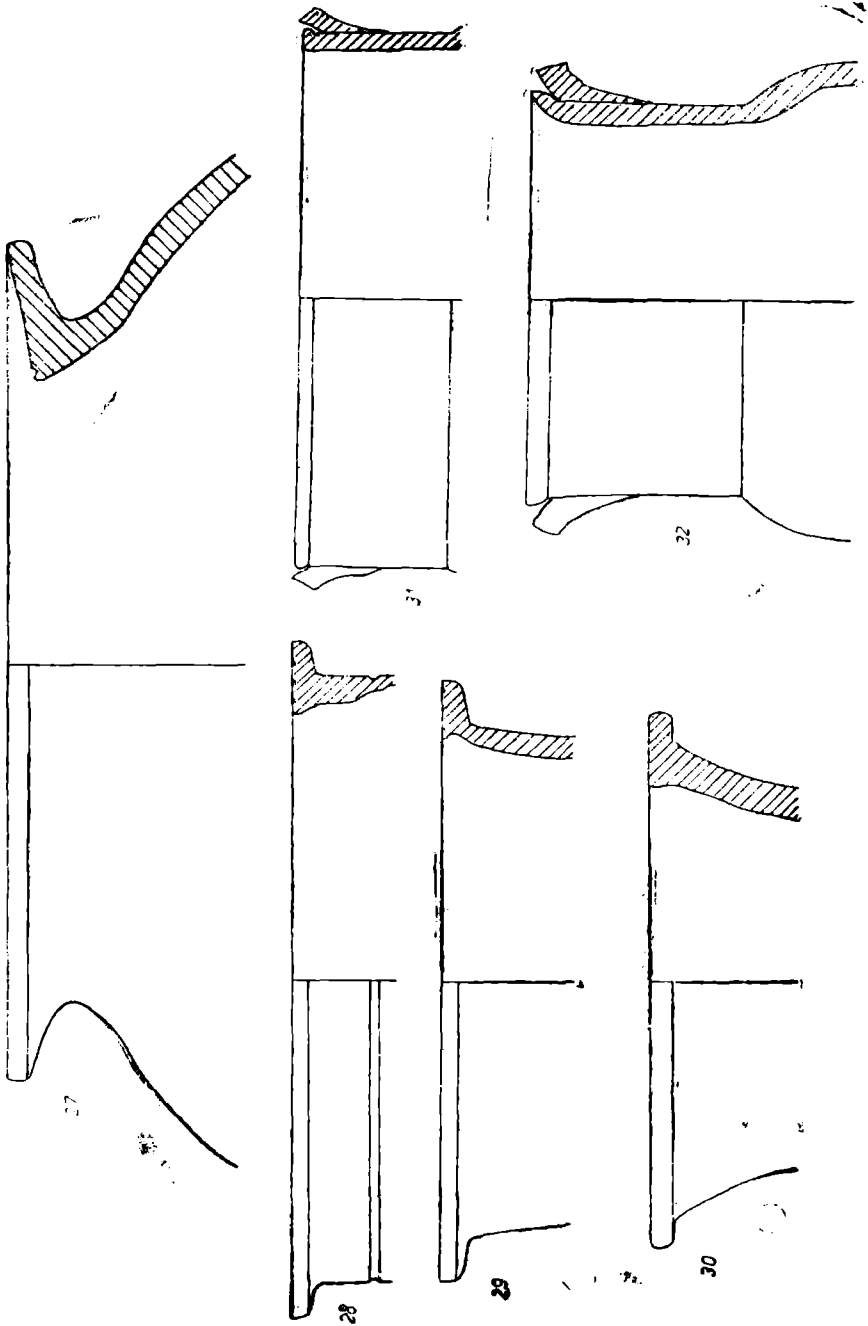

Plasa XVI. Vase ceramice: oale din pastă de culoare roșie.

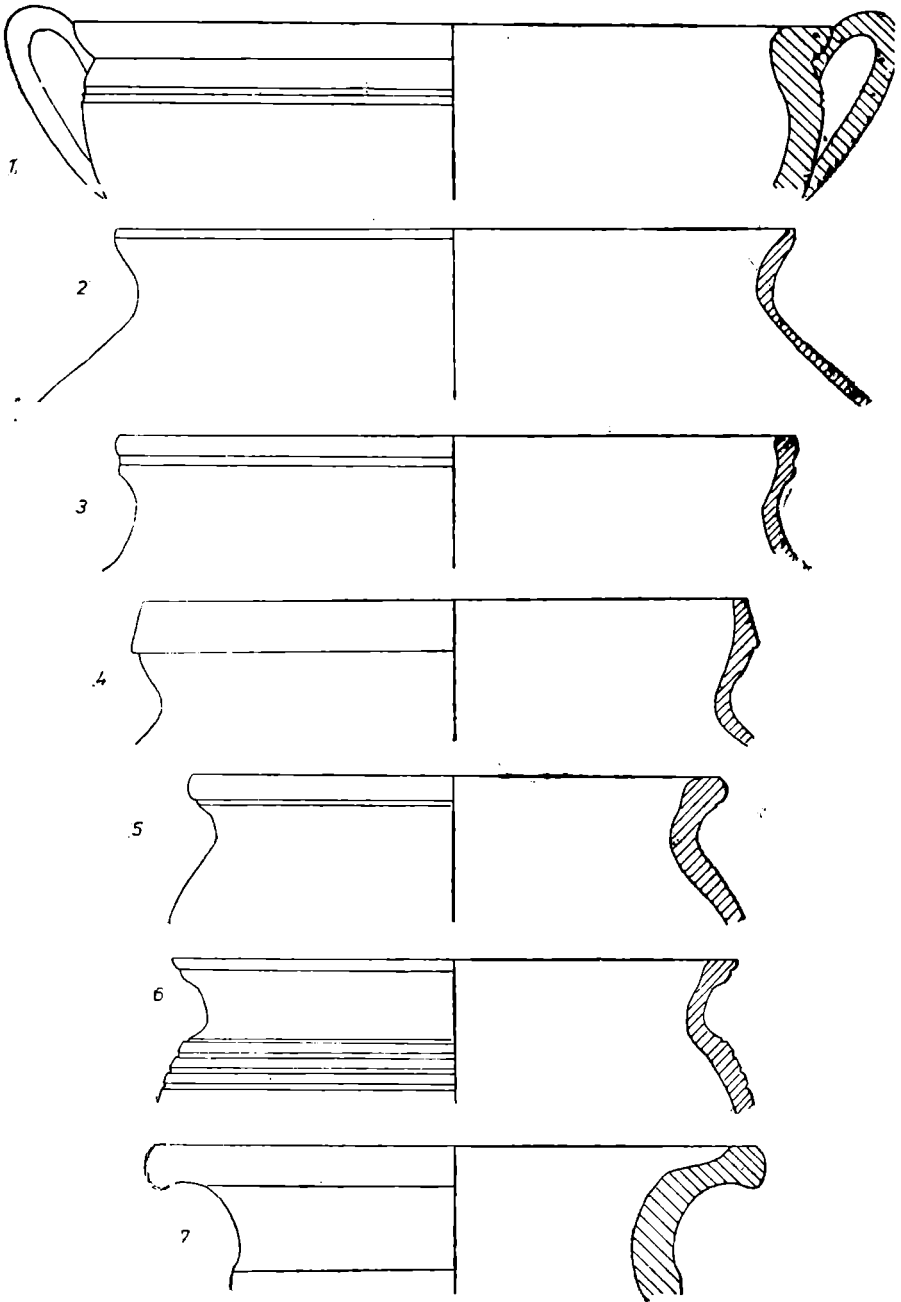

Planșe XVII. Vase ceramice: oale din pastă de culoare cenușie.

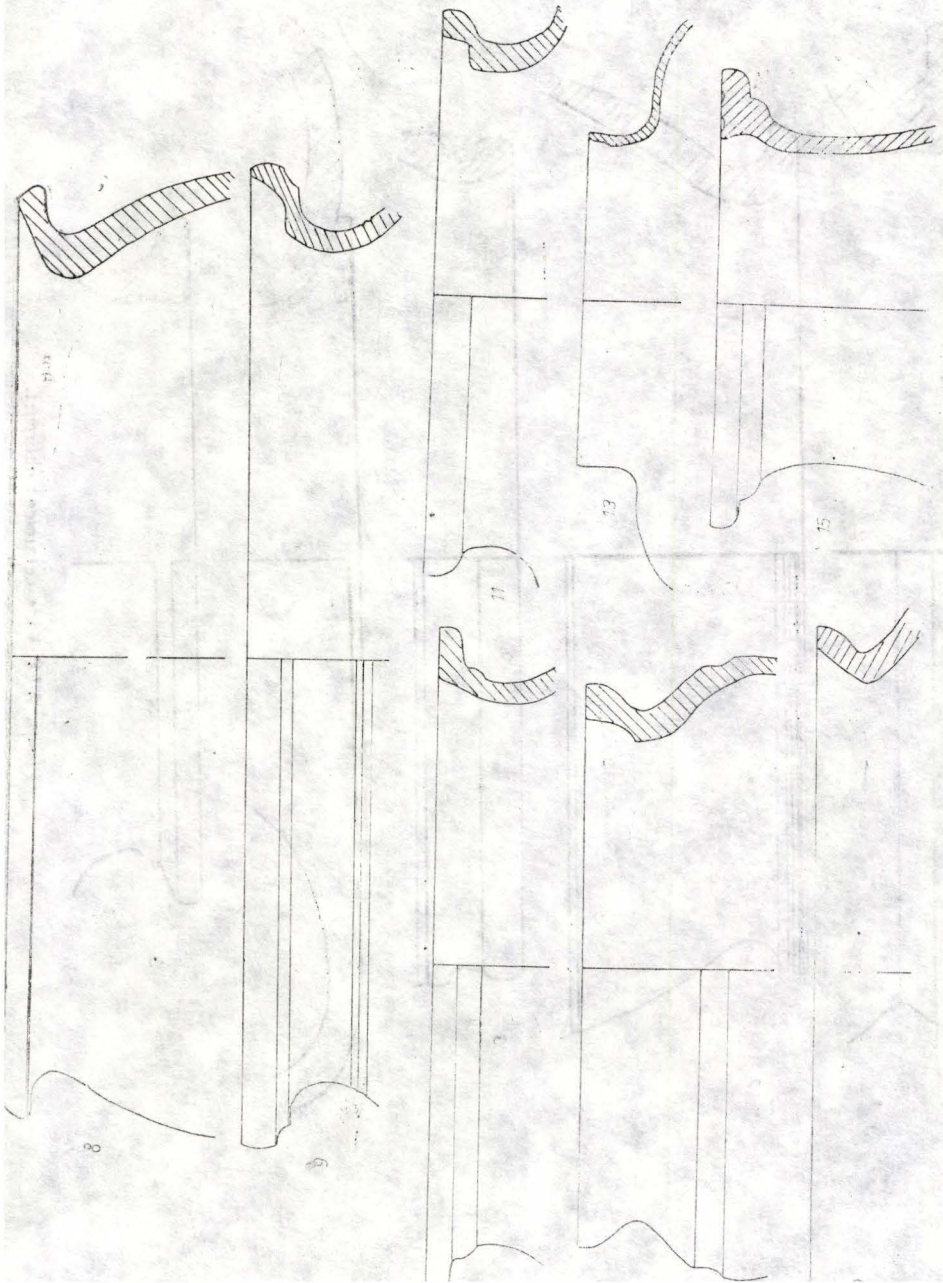

Planșa XVIII. Vase ceramice: oale din pastă de culoare cenușie.

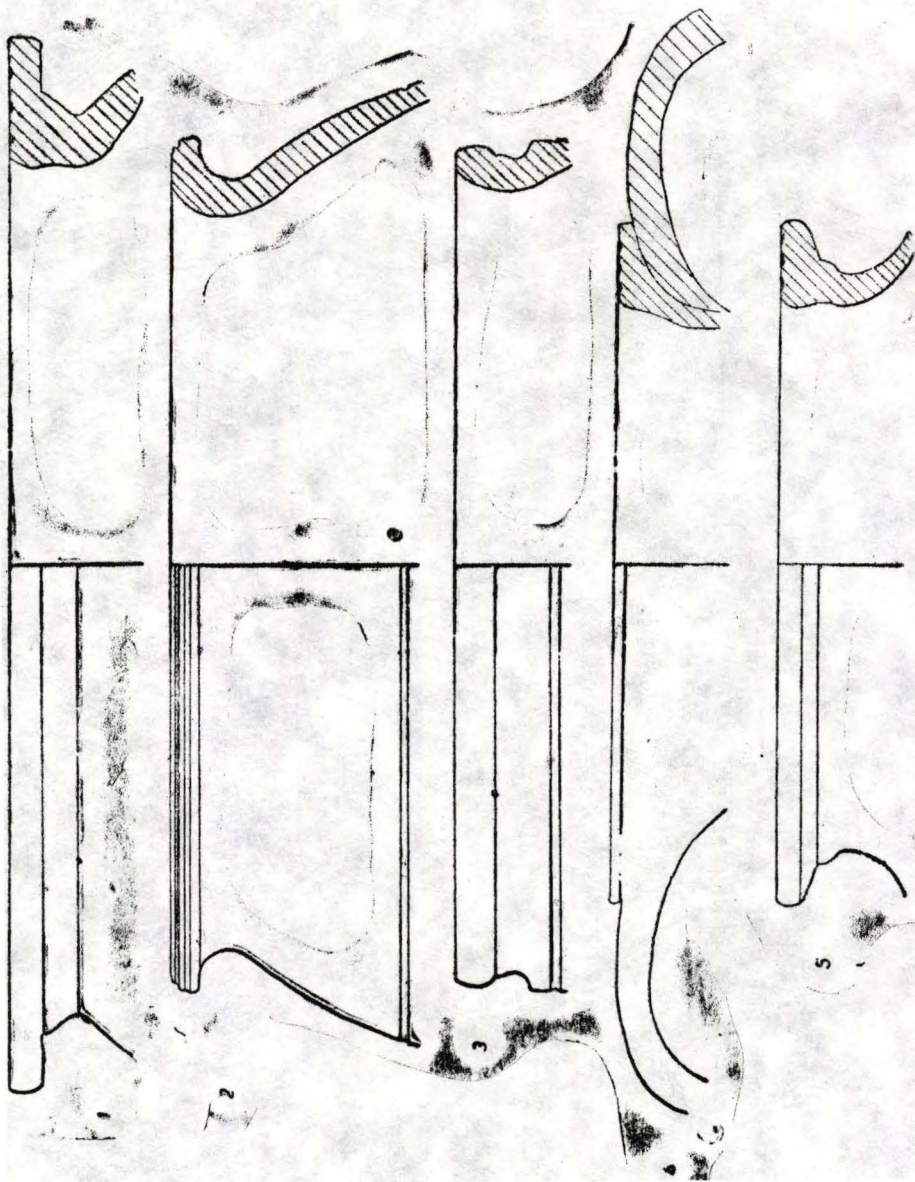

Plasa XIX Vase ceramice : chiapuri.

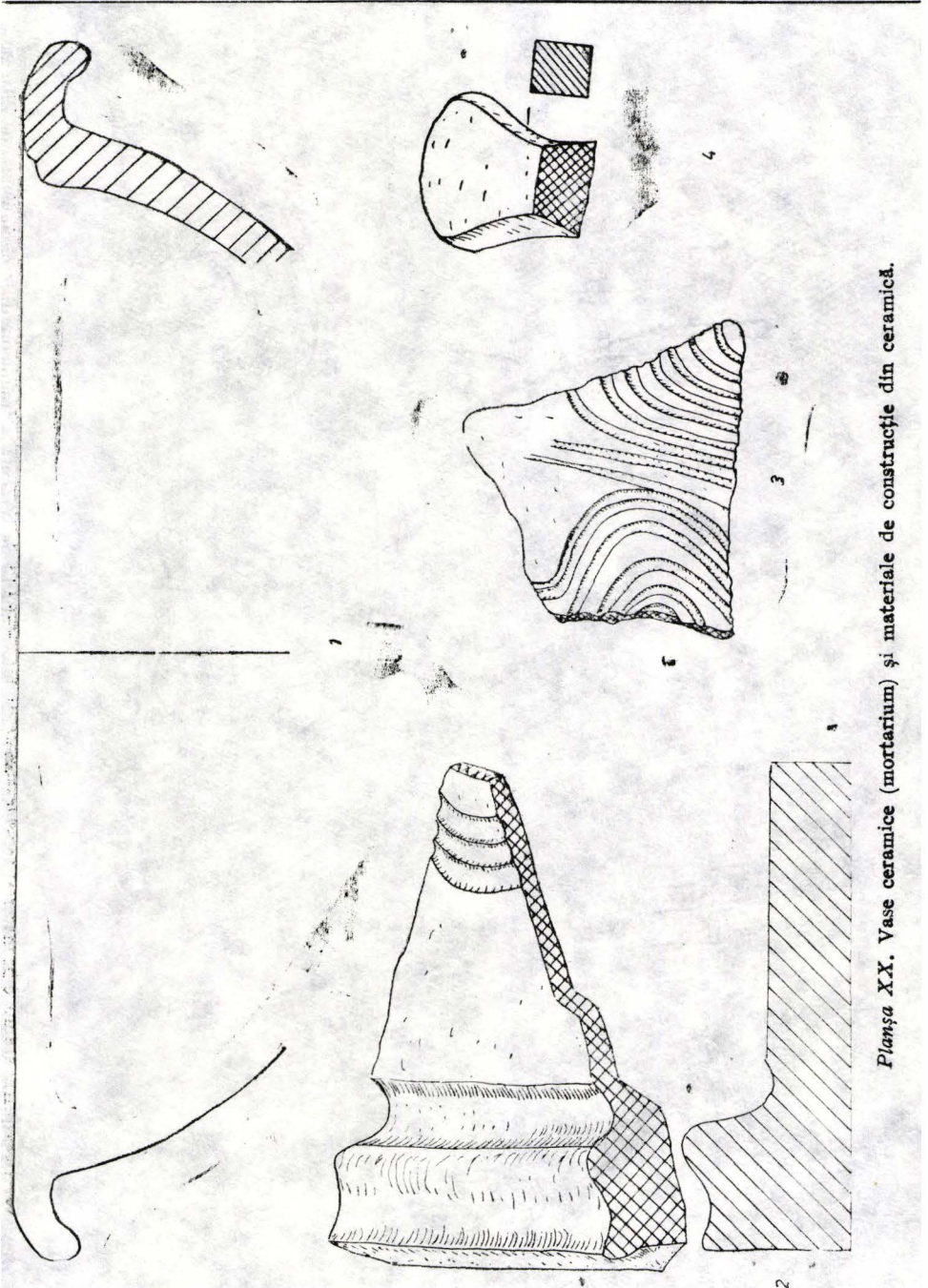

Planșa XX. Vase ceramice (mortariu) și materiale de construcție din ceramică.

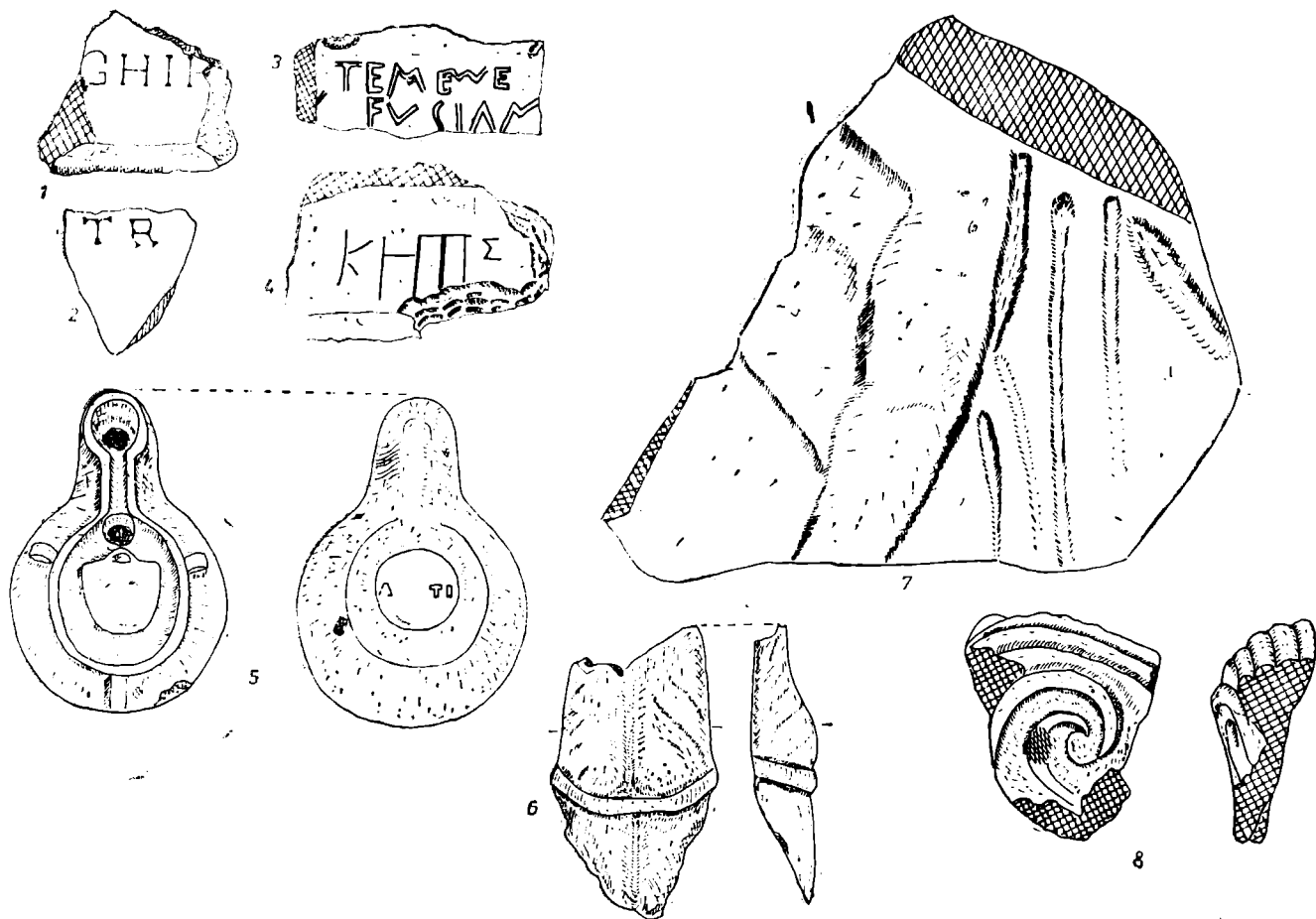

Planșa XXI. Inscripții și stampile pe material tegular, opaițe de lut, statuete de teracotă și fragmente din monumente de piatră.

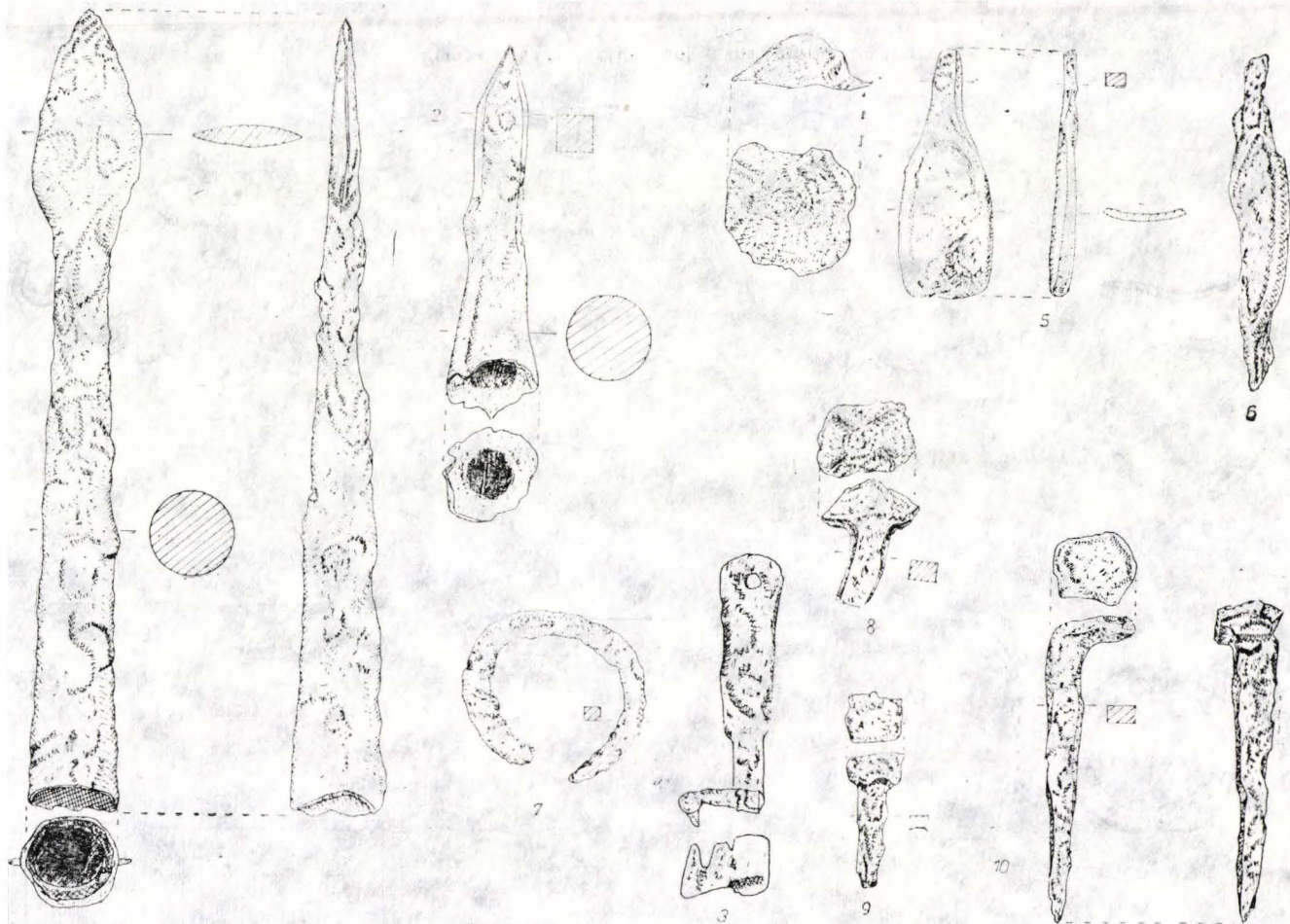

Planșa XXII. Arme, nstrumente și materiale de construcție din fier.

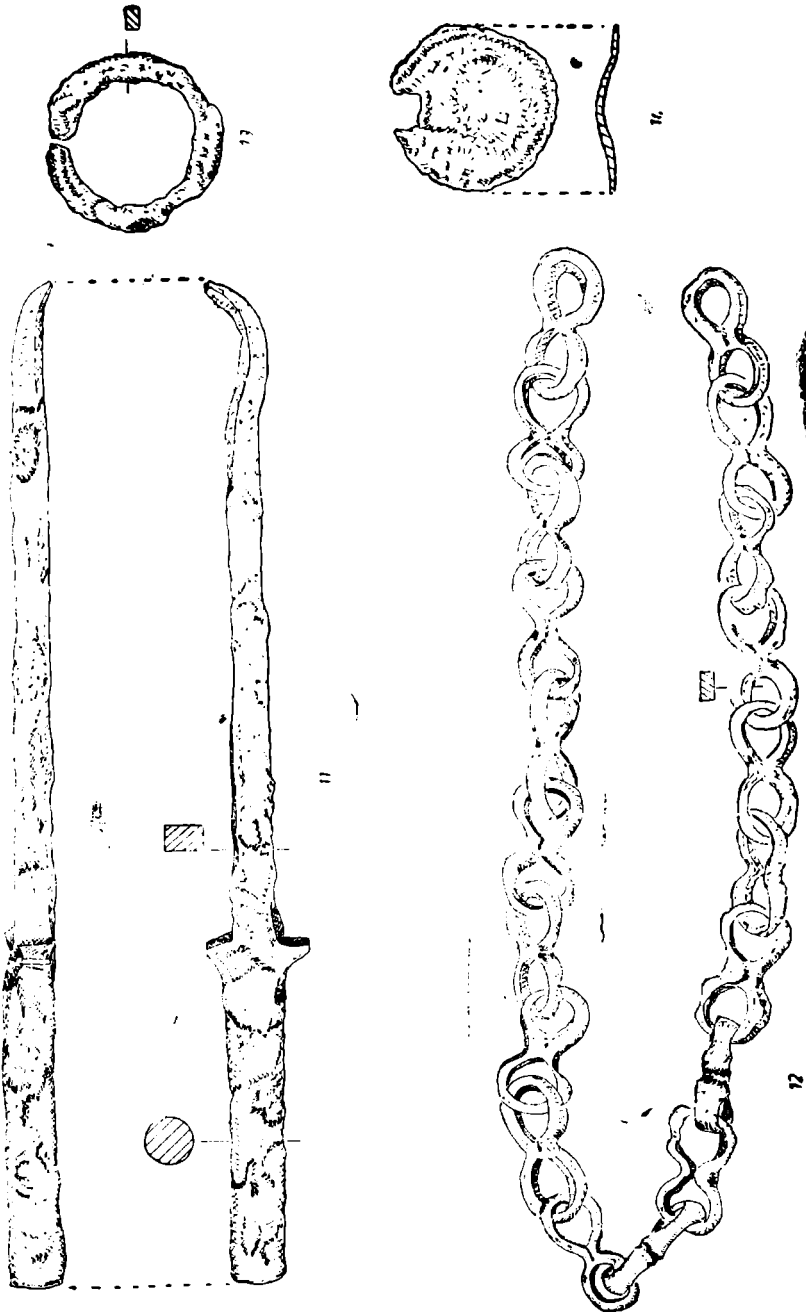

Planşa XXIII. Verigi, lanţ şi instrument din fier.

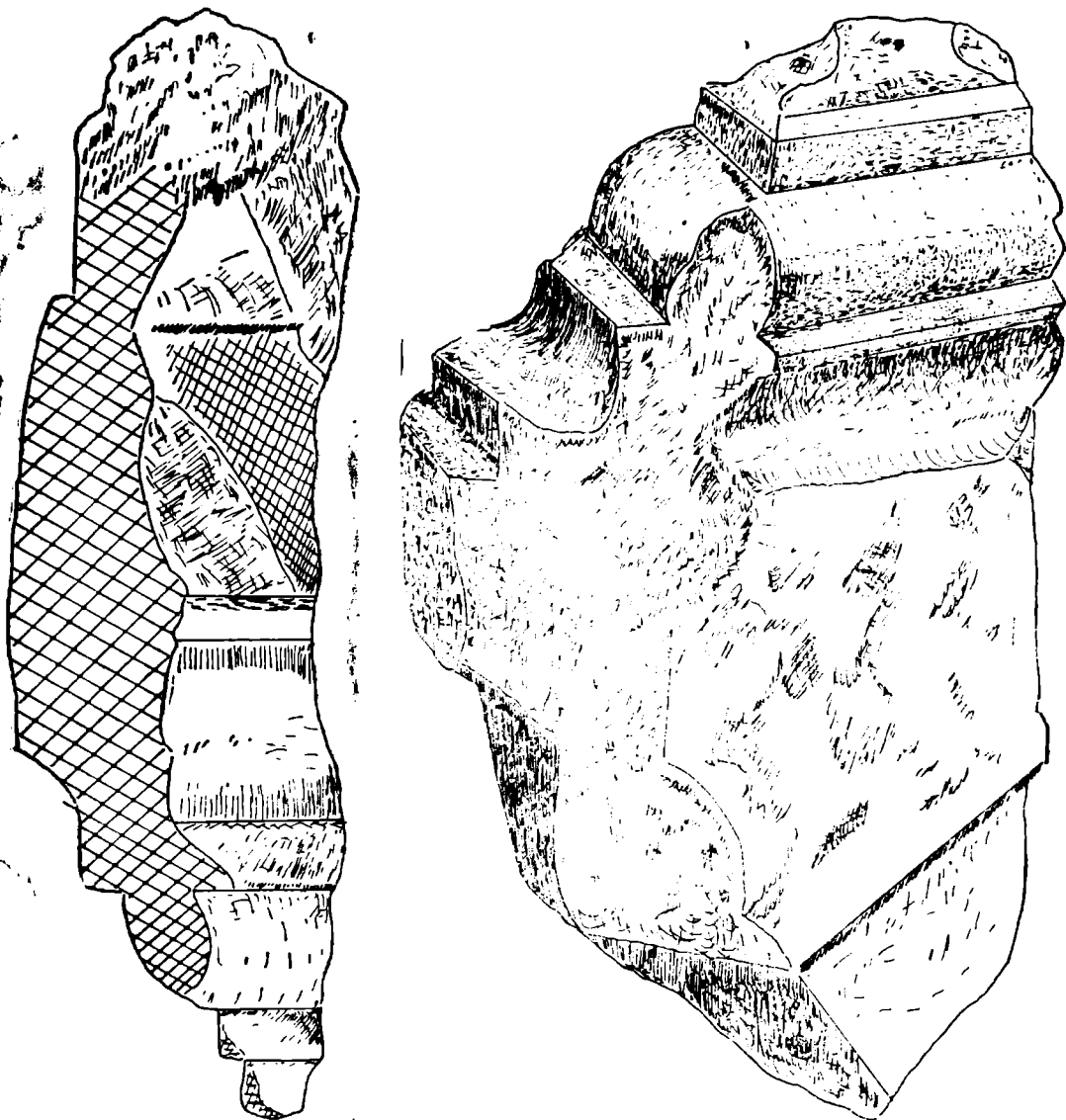

Plasa XXIV. Fragment dintr-un altar din piatră.