

# NECROPOLA DACO-ROMANĂ DE LA ENISALA, COMUNA SARICHIOI, JUD. TULCEA\*

MIHAELA MĂNUCU-ADAMEȘTEANU

Cercetarea punctului „La Biserică” de pe bogata hartă arheologică a localității Enisala a debutat în anii 1967—1968, prin efectuarea unor intervenții de salvare. Rezultatele acestor prime campanii de săpături au fost publicate la scurt timp după încheierea lor, autorul insistând cu precădere asupra necropolei daco-romane identificate cu acest prilej și a semnificației ei în studierea fenomenului continuității getice și procesului romanizării în Dobrogea romană<sup>1</sup>.

Începând din anul 1977, Muzeul Deltei Dunării a reluat cercetările în același punct, obiectivul constituindu-l de data aceasta cimitirul feudal românesc suprapus necropolei daco-romane<sup>2</sup>. Noile săpături au afectat o suprafață de cca 6000 m.p. situată la sud și vest de zona investigată anterior, prilejuind observații care vin să confirme și să completeze pe cele expuse de autorul primelor intervenții, contribuind la desăvârșirea cunoașterii acestui element rămas unic în peisajul arheologic dobrogean.

Cercetarea s-a desfășurat prin practicarea unui număr de 17 tranșee (Pl. I), orientate NS și EV și a dus la recuperarea unui număr de 112 morminte<sup>3</sup>. Din păcate, suprapunerea celor două necropole a dus la deranjarea și distrugerea unui mare număr de morminte din necropola daco-romană: din totalul de 112 identificate, numai 31 au putut fi surprinse *in situ* și au oferit posibilitatea efectuării unor observații complete cu privire la rit și ritual. Restul de 79 de morminte au fost deranjate, în multe cazuri urmele lor fiind identificate în pământul de umplură al gropilor mormintelor medievale sau chiar în inventarul lor (M 89: pe omoplatul drept al scheletului medieval se afla fibula de bronz cu inv. 15358). Biritualismul necropolei, cu preponderența categorică a incinerăției, este confirmat. Acolo unde intervenția din epoca medievală nu a mai permis nici o observație în legătură cu ritualul de înmormântare, am optat pentru integrarea mormintelor respective în numărul celor de incinerăție, socotind că recuperarea unor fragmente de ulcioare amforoidale (recipientul-urnă cel mai frecvent întâlnit în cadrul necropolei de la Enisala) îndreptățește această presupunere. Astfel putem stabili următorul procentaj în privința ritualului practicat de către comunitatea de la Enisala: 96,4% (106 morminte) incinerăție, 3,6% (4 morminte) inhumăție.

În cazul *incinerăției*, resturile cinerare sînt în general depuse într-un recipient-urnă (P. II). Preferința pentru ulciorul amforoidal este și-n acest caz manifestă (63%), alături de el figurînd vasele de tradiție autohtonă (16,6%) precum și alte vase romane dintre care se remarcă vasul de sticlă din M XXIX (5,55%). În trei cazuri resturile cinerare au fost depuse în ciste de piatră (M VII, XXII, XXVIII), iar în altul (XXXVI într-o „cutie” amenajată cu țigle romane (3,73%). În restul cazurilor (cca 12%) avem de-a face cu morminte identificate prin numai cîteva fragmente ceramice sau chiar prin obiecte de inventar izolate, antrenate de amenajările funerare de dată mai recentă. Asocierea ceramicii de tradiție locală cu cea romană pare frecventă în amenajarea mor-

\* Lucrarea își propune prezentarea rezultatelor săpăturilor din anii 1977—1981.

mintelor, deși nu a fost surprinsă în mod sigur decît în două cazuri (M XXVI și M XLIII). Observațiile privind detaliile ritualului de înmormîntare prilejuite de cercetările din anii 1967—1968 și interpretarea lor sînt în general confirmate de noile investigații, încît considerăm de prisos reluarea lor <sup>4</sup>.

În ceea ce privește starea recipientelor folosite drept urnă, remarcăm totala absență a vreunui exemplar întreg, indiferent de categoria căreia îi aparține, precum și practicarea, în unele cazuri a unor orificii intenționate în jumătatea inferioară a vasului-urnă (M XXXII, LXXII, XCII). Ne raliem opiniei exprimate anterior de Mircea Babeș potrivit căreia aceste intervenții nu pot fi lipsite de o anumită semnificație rituală <sup>5</sup>.

Ritualului funerar se încadrează și depunerea *ofrandelor* în morminte, deși nu s-a observat generalizarea acestui obicei. Categoria de obiecte din rîndul căreia sînt alese ofrandele este cu precădere ceramica fină romană, dar nu lipsese nici vasele de tradiție getică (M VIII și M XLIII). În cazurile care au permis observații clare, s-a putut constata că ofrandele ceramice erau depuse în vecinătatea urnei, niciodată în interiorul ei. Multe din ele par să fi fost sparte pe loc, fapt care a permis recuperarea lor integrală. Sînt și cazuri în care ofrandele ceramice n-au suferit nici o intervenție (cana cenușie din M XXIX, cana cu două torți din M III).

Obiectele de port surprinse la unele morminte constituie o categorie restrînsă a inventarului funerar, fiind reprezentate prin cîteva perle de sticlă (M XX), cereci de bronz (M LXXII, M XCVII) și cîteva fibule fragmentare și întregi (M XIX, LIX, LXV, XC). În alte două morminte (M LXXII și M LIV) au apărut obiecte metalice puternic oxidate a căror formă n-a mai putut fi reconstituită, iar în M XLIV a apărut un vîrf de săgeată cu trei muchii. Faptul că toate aceste elemente apar în interiorul recipientelor-urnă arată că ele au ajuns acolo împreună cu resturile cinerare ale defuncțiilor.

Dintre cele 4 morminte de *inhumație*, 3 par să fi aparținut unor copii mici, iar M LXXVI poate fi atribuit unei adolescente. În 3 din cele 4 cazuri, scheletele sînt protejate cu pietre sau țigle, dispuse în jurul lor (M LXXVI, M XXXVII, M XCVIII) sau deasupra (M L). Numai M LXXXVII este acoperit cu un vas getic fragmentar, în jurul căruia sînt dispuse, de asemenea, pietre <sup>6</sup>. Singurul mormînt de *inhumație* cu inventar este M LXXVI: un colier din fir de argint torsionat, în jurul gîtului. Orientarea scheletelor este nord-sud (cu excepția M L, orientat est-vest) și, acolo unde starea de conservare a oaselor a îngăduit, s-a putut constata poziția dorsală, cu mîinile pe lîngă corp.

Încadrarea eronologică propusă pentru monumentul cercetat (sec. I—III e.n.) se sprijină pe materialul pus la dispoziție de inventarul mormintelor <sup>7</sup>. Completarea lui cu obiectele scoase la iveală în cursul ultimelor campanii poate aduce confirmări și în acest domeniu. În plus, considerăm utilă, pentru cercetătorii problemelor epocii romane timpurii din Dobrogea, prezentarea sub formă de catalog a acelor materiale pe care se sprijină încheierile cronologice în legătură cu necropola de la Enisala.

## CATALOG SELECTIV <sup>8</sup>

### A. — ULCIOARE AMFOROIDALE

Constituie categoria ceramică ce pare să fi fost preferată pentru funcția funerară de urnă. Exigențe rituale au făcut ca nici unul din exemplarele care ne-au parvenit să nu poată fi reconstituit integral: gîtul și, de cele mai multe ori, toarta, le lipsește din antichitate, singura excepție constituind-o urna din M LXXII de la care s-au putut recupera și fragmente din aceste elemente ale profilului. Întrucît — în măsura în care au putut fi reconstituite — ulcioarele amforoidale prezintă o remarcabilă unitate în ceea ce privește forma, nu considerăm necesară prezentarea separată a fiecăruia dintre ele. Este vorba de vase avînd înălțimi variînd între 0,30 m și 0,65 m; corpul este larg, de formă tronconică, cu baza mare în sus, la nivelul umărului, în general bine marcat. Gîtul este relativ scurt, cilindric, iar suportul este evazat și înalt. Toarta, plată, se prinde sub buză și, curbîndu-se puternic, cade pe umărul vasului, deasupra liniei dia-

metrului maxim (P. III). Sînt complet lipsite de decor, daca nu luam n seama cele cteva cazuri n care benzi late de culoare alba, avınd 1—1,5 cm latime, trasate pe umarul vasului, la baza gitului, sau falsele caneluri lasate n timpul modelarii pe roata a partii inferioare a vasului.

Acest tip ceramic este frecvent n lumea vest i nord pontica n sec. II—III e.n., aparınd cel mai adesea n contexte funerare <sup>9</sup>.

## B. — CERAMICA „DE SUFRAGERIE” <sup>10</sup>

Este categoria din rındul careia provin n marea lor majoritate ofrandele; uncori vase din aceasta categorie au servit i ca urne. Argila din care sınt confecionate este fina, dura i contine mica n cantitai variabile, capatınd prin ardere culori ce variaza ntre bej-galbului i caramiziu.

Se pot discerne urmatoarele forme:

### 1) CANITE

n aceasta grupa intra mai multe variante, individualizate prin particularitai de forma i prezena sau absena tortii.

— cania-pahar (Pl. IV/1). Ofranda la M X.

Corp globular, buza evazata, cu o nervura n relief la baza. Fundul este profilat, cu suportul plat. O vopsea bruna, mata, acopera cea 2/3 din suprafaa superioara a corpului, la exterior.

Inv. 27968. H = 77 mm; D bazei = 32 mm; D gurii = 67 mm.

Datare — sec. II — prima jumatate a sec. III e.n.

Bibliografie: T. M. Arsenieva, *Necropoli Tanaisa*, p. 87 i pl. XXIV/4; Gh. Popilian, *Ceramica romana din Oltenia*, Craiova, 1976, p. 104 i pl. LIII/585, 591; M. Bucovala, *Tradiii elenistice n materialele funerare de epoca romana timpurie de la Tomis*, Pontica II, p. 311, fig. 19 i 20 b.

— cania cu o toarta (Pl. IV/2 i Pl. V). Ofranda la M LXX.

Identica la forma cu precedenta, cu deosebirea ca pastreaza ataele unci tortite sparta din vechime. Ataul superior este lipit de buza evazata, iar cel inferior se afla pe pansa, pe linia diametrului maxim. La exterior este acoperita, pe cea 2/3 din suprafaa, cu o vopsea bruna mata.

Inv. 25768. H = 80 mm; D bazei = 33 mm; D gurii = 67 mm.

Datare — a doua jumatate a sec. II — prima jumatate a sec. III e.n.

Bibliografie: T. M. Arsenieva, *loc. cit.*; Gh. Popilian, *op. cit.*, p. 105, pl. LIV, 604; H. S. Robinson, *The Athenian Agora. V. Pottery of the roman period*, Princeton-New Jersey, 1959, p. 84, Pl. VII (G 119 i G 182); T. Knipowitsch, *Die Keramik romischer Zeit aus Olbia in der Sammlung der Ermitage n Materialien zur romisch-germanischen Keramik*, Frankfurt am Main, 1929, Pl. III, 38; M. Bucovala, *op. cit.*, p. 311, fig. 20 a i fig. 21; Elena Birladcanu Zavatin, *In legatura cu o necropola din epoca romana la Callatis*, Pontica, X, 1977, p. 145, pl. IV, 4.

— cania cu doua torti (fig. 4/c; 5). Ofranda la M III.

Corpul globular, cu diametrul maxim n partea inferioara. Buza este evazata. Suportul, inelar, este secund. Se pastreaza ataele celor doua torti dispuse diametral. Ataul superior este lipit la baza buzei, cel inferior deasupra diametrului maxim. La exterior, pe jumatatea superioara a corpului i pe buza, la interior, vopsea roscata, densa, mata

Inv. 27969. H = 79 mm; D gurii = 68 mm; D bazei = 35 mm.

Datare: sec. II — prima jumatate a sec. III e.n.

Bibliografie: T. M. Arsenieva, *op. cit.*, p. 90, Pl. XXV/3; T. Knipowitsch, *loc. cit.*, Pl. III, 36.

— cania cu doua torti (fig. 4/d; 5). Ofranda la M III.

Corpul globular, cu diametrul maxim n jumatatea inferioara. Buza uor evazata, este marcata de o antuire. Tortile, dispuse diametral, sınt plate n seciune i se fixeaza la baza buzei i deasupra liniei diametrului maxim. Suportul este inelar. O vopsea mata, caramiziu-roscata, acopera 2/3 din suprafaa exterioara a vasului i buza, la interior.

Inv. 2740. H = 94 mm; D gurii = 78 mm; D bazei = 42 mm.

Datare: sec. II—III e.n.

Bibliografie: V. V. Kropotkin, *Rimskie importnĭe izdelija v vostočnoi Evrope*, Arh SSSR, Moscova, 1970, cat. 708 și Pl. 37/7.

— căniță cu două torți (Pl. IV/5). Ofrandă la M XXXIV.

Corp larg, cu diametrul maxim în partea inferioară, îngustându-se spre buză. Buza este evazată, iar suportul este inelar și scund. Torțile sînt inelare în secțiune și puternic curbate, fiind amplasate diametral pe jumătatea superioară a corpului, cu atașul superior sub buză. La nivelul torților este dispus un decor în relief, în tehnica barbotinei: 15 pastile de argilă alungite. O vopsea cărămizie-roșcată, cu pete brune acoperă în întregime vasul, cu excepția părții inferioare, la interior.

Inv. 25788.

Datare — sec. II—III e.n. (prin context)

Fără analogii.

— căniță cu două torți (Pl. IV/6). Ofrandă la M LXIV.

Corp piriform, puternic bombat. Gîtul înalt, cilindric se detașează de corp printr-o linie bine marcată. Buza evazată, este marcată la exterior printr-o canelură bine profilată. Suportul, inelar, este înalt. Torțile lipsesc din vechime, dar atașele indică dispunerea lor diametrală și punctele de prindere: baza gîtului și corpul vasului, deasupra diametrului maxim. O vopsea cărămiziu-roșcată acoperă jumătatea superioară a corpului la exterior și buza la interior.

Inv. 25769, H = 82 mm; D gurii = 55 mm; D bazei = 31 mm;

Datare: prima jumătate a sec. III e.n.

Bibliografie: Gh. Popilian, *op. cit.*, p. 109 și Pl. LVIII/693—694; H. S. Robinson, *op. cit.*, p. 30, Pl. IV/G 81.

— căniță cu două torți (canthar) (Pl. V). Ofrandă la M XLIII.

Corpul cilindric, cu partea inferioară puternic carenată spre suportul profilat, cilindric, ușor adîncit dedesubt. Buza este subțire, scundă, ușor evazată. Torțile, ovale în secțiune, sînt dispuse diametral și urmează un traseu angular, prinzîndu-se sub buză și pe carena părții inferioare. Un firnis roșu-brun, cu nuanțe negricioase, mat, dar avînd pe alocuri luciri metalice, acoperă la exterior corpul vasului și torțile precum și partea inferioară a buzei.

Inv. 25767. H = 72 mm; D gurii = 76 mm; D bazei = 34 mm.

Datare: a doua jumătate a sec. I e.n.

Bibliografie: P. Alexandrescu, *Necropola tumulară*, în *Histria*, II, p. 199, 208 și Pl. 99/XXX, 11, 100/XXVI, 13; M. Bucovală, *op. cit.*, p. 300 și fig. 4; N. Cheluță Georgescu, *Morminte elenistice și romane descoperite în zona de nord și nord-vest a necropolei callatiene*, *Pontica* 7, p. 183, Pl. 6/6; H. S. Robinson, *op. cit.*, p. 84 și Pl. 70/M 3;

— căniță cu două torți (canthar) (fig. 5). Ofrandă la M XCV.

Corp semisferic, cu gura la nivelul diametrului maxim. Buza este subțire și profilată. Suportul este profilat inelar, scund. Torțile, circulare în secțiune, sînt puternic curbate, fiind amplasate diametral, în jumătatea superioară a corpului. La nivelul torților este amplasat un decor în relief, realizat în tehnica barbotinei, prin aplicarea a 11 pastile alungite de argilă. Un firnis brun-negricios mat, pe alocuri metalescent, acoperă la exterior corpul și buza, la interior. Suportul este rezervat.

Inv. 25789. H = 70 mm; D gurii = 67 mm; D bază = 35 mm.

Datare: sec. I e.n.

Bibliografie: V. Căpitanu, *Principalele rezultate ale săpăturilor arheologice în așezarea geto-dacică de la Răcățâu (jud. Bacău)*, *Carpica*, VIII, 1976, fig. 38/3<sup>11</sup>.

— căniță cu două torți (canthar) (Pl. V). Ofrandă la M XXXVII.

Corpul este semisferic, cu buza subțire, evazată. Suportul inelar este relativ înalt. Pe umbo din interiorul lui este zgîriat în pasta moale un desen. Torțile, inelare, sînt puternic curbate și sînt amplasate în jumătatea inferioară a vasului, avînd atașul superior sub buză. Un firnis brun, cu luciu metalic pe alocuri, acoperă jumătatea superioară a

vasului, la exterior și buza la interior. Urme de ardere secundară, la interior.

Inv. 27967. H = 74 mm; D gurii = 80 mm; D bazei = 38 mm.

Datare: sec. I—II e.n.

Bibliografie: T. Knipowitsch, *op. cit.*, pl. III, 35; C. Scorpan, *Prezența și continuitatea getică în Tomis și Callatis*, SCIV, 21, 1970, 1, fig. 7 și p. 82; C. Ionomu, *Cercetări arheologice în Mangalia și Neptun*, Pontice, 1, 1968. p. 256 și fig. 37.

## 2) OALE

Această categorie este reprezentată printr-un singur exemplar, care a servit drept urnă. Nu poartă urme de ardere secundară și, prin calitatea sa, se integrează „veselei de sufragerie”.

— oală cu două torți. (Pl. VI/1). Urnă în M LIV.

Corp larg, cu diametrul maxim situat în partea inferioară. Buza evazată. Suportul drept, ușor profilat. Torțile se prind sub buză și pe linia diametrului maxim. Argila din care este confecționată este de calitate, bine prelucrată, conține mica și a căpătat prin ardere o culoare cărămizie. Corpul este decorat cu caneluri orizontale, pe toată suprafața dintre cele două atașe ale torților. Aceeași zonă este evidențiată și prin aplicarea unui firnis roșu-cărămiziu, pe alocuri, uneori metalesecent.

Inv. 15355. H = 193 mm; D gurii = 144 mm; D bazei = 105 mm.

Datare: sec. II—III e.n.

Fără analogii.

## 3) BOLURI

Ca și precedentă, și această categorie este reprezentată printr-un singur exemplar, care a servit drept capac pentru un vas getic fragmentar, ce îndeplinea funcția de urnă.

— bol. (Pl. VI/2). Capac la urna din M XXVI.

Vasul are corpul de formă emisferică, cu buza trasă spre interior și suportul obținut printr-o ușoară aplatizare a zonei respective. Modelat la roată, are pereții destul de groși. Argila din care este confecționat conține mica și a căpătat prin ardere o culoare bej-cărămizie. Nu prezintă urme de decor sau firnis.

În schimb, prezintă urme de ardere secundară atât la interior cât și la exterior.

Inv. 2913. H = 43 mm; D max. = 115 mm.

Datare: sec. II—III e.n.

Fără analogii.

## 4) FARFURII

Farfurie. (Pl. VI). Ofrandă (?) la M I.

Exemplarul a fost găsit în interiorul ulciorului amforoidal ce servea drept urnă pentru M I. Este un vas larg și scund, cu buza verticală, a cărei bază este marcată printr-o nervură puternic profilată. Suportul este inelar. Argila din care este confecționată este aspră, conține mica și a căpătat, prin ardere, o culoare cărămizie. O vopsea cărămizie-roșcată îi acoperă buza la interior și exterior.

Inv. 27970. D bazei = 56 mm.

Datare: sec. II e.n.

Bibliografie: L. F. Silantieva, *Krasnolakovaja keramika iz raskopok Ilurata MIA*, 85, 1958, p. 290 și fig. 5; B. G. Peters, *Krasnolakovaja keramika iz raskopok Mihailovskogo poselenija*, Moscova, 145, 1976, pp. 88—91, tip 1; A. Opaiț, *Troesmis. Așezarea romană timpurie de pe platou*, Peuce, VIII, 1980, p. 207 și pl. 34/4.

## c) VAS DE STICLĂ

*Trulla*. (Pl. VII). Urnă în M XXIX.

Se păstrează numai corpul vasului, de formă cilindrică, avînd partea inferioară rotunjită spre bază. Buza este răsfrîntă orizontal, suportul inelar. Pe circumferința gurii se păs-

trează atașul unui mîner orizontal, plat. Sticla este suflată, transparentă, cu irizații verzui.

Inv. 13357. H = 58 mm; D gurii = 113 mm; D fund = 54 mm.

Datare: a doua jumătate a sec. I e.n.

Bibliografie: C. Isings, *Roman glass from dated finds*, Groningen-Djakarta, 1957, p. 92, tip 75; M. Vanderhoeven, *Découvertes archéologiques récentes de verres. Belgique*, în *Bulletin de l'Association Internationale pour l'histoire du verre*, 8, 1977—1980, p. 198. și Pl. 70.

#### D. CERAMICĂ CENUȘIE CU DECOR LUSTRUIT

— cană cu o toartă. (Pl. VII). Ofrandă la M XXIX.

Corp bitronconic cu linia diametrului maxim rotunjită și subliniată de o nervură în relief. Buza înaltă, evazată și răsfrântă, este marcată la bază printr-o incizie și mulură. Suportul este inelar, profilat. Toarta, plată, are o canelură longitudinală; pare trasă din buză și cade pe corp, deasupra liniei diametrului maxim. Decorul este realizat prin lustruire și ocupă numai jumătatea superioară a vasului. Motivul îl constituie grupuri de hașuri oblice, separate prin grupări de cîte trei linii oblice, neintersectate.

Vasul este modelat la roată. Argila este untoasă, fină, cu un conținut ridicat de mica argintie. Ca degresant pare să fi fost folosit un nisip fin, cochilifer. Prin ardere a căpătat o culoare gri.

Inv. 4507. H = 170 mm; D max. = 120 mm; D gurii = 82 mm; D fund = 57 mm.

Datare: a doua jumătate a sec. I e.n. (prin asociere cu *trulla*).

Bibliografie: C. Scorpan, *Contribuții arheologice la problemele etnice ale Dobrogei antice*, Pontice I. 1968, pp. 362—363 și fig. 21 c; Gh. Bichir, *Cultura carpică*, București, 1973, pp. 82—84<sup>12</sup>.

#### E) CERAMICA DE TRADIȚIE AUTOHTONĂ

Este reprezentată mai ales prin fragmente, provenind în mod sigur de la urne. Doar cîteva exemplare dintre acestea au putut fi restaurate și prezintă tipul obișnuit de vas-borean, ușor bombat, cu umărul proeminent și buza ușor răsfrântă, susținut pe o bază plată (fig. 8). Uneori prezintă decorul tradițional, constînd în cordoane în relief, alveolate, dispuse orizontal sau intersectîndu-se pe corpul vasului. În afara vaselor care au servit drept urne, alte cîteva, miniaturale, au fost depuse ca ofrande.

— vas-borean (Pl. VIII/1). Ofrandă la M XLIII.

Modelat cu mîna. Corpul este piriform, strangulat la baza buzei, evazată și subțiată. Suportul este profilat, plat. Vasul prezintă o asimetrie vizibilă. Argila din care este confecționat este zgrunțuroasă, amestecată cu nisip și cioburi pisate. Arsă incomplet oxidant, are la exterior o culoare cărămizie deschisă, în timp ce miezul este negru. Poartă urme de ardere secundară.

Inv. 27771. H = 87 mm; D gurii = 63 mm; D fund = 38 mm.

Datare: sec. I—II e.n.

Bibliografie: I.H. Crișan, *Ceramica geto-dacică*, București, 1969, pp. 161—163; P. Alexandrescu, *op. cit.*, p. 210.

— vas borean (Pl. VI). Ofrandă în M XVII, de înhumăție.

Vas modelat cu mîna. Corp piriform, cu buza evazată și baza plată, profilată. Ornamentat pe umăr cu butoni circulari, aplatizați. Argila este zgrunțuroasă, amestecată cu nisip cu granulație mare și cioburi pisate.

Arderea reductoare i-a dat o culoare brun-cenușie.

Inv. 2914. H = 85 mm; D max. = 65 mm; D fund = 40 mm.

Datare: sec. I—II e.n.

Bibliografie: I.H. Crișan, *op.cit.*, pl. LXXVII, 1 și pl. CLXXIX, 4.

— vas-pahar (Pl. VI). Ofrandă la M VIII.

Modelat cu mâna. Corp cilindric, strangulat spre gură (lipsește partea superioară a corpului). Baza este plată, neprofilată. Argila conține nisip, cioburi pisate, cochilii pisate. Arderea oxidantă i-a dat o culoare cărămiziu-gălbuie, deschisă.

Inv. 15353; H (păstrată) = 65 mm; D max. = 60 mm; D fund = 58 mm.

Datare: sec. I—II e.n.

Fără analogii.

— ceașcă-afumătoare (Pl. VI). Ofrandă la M XLIII.

Modelată cu mâna, miniaturală. Corp tronconic, puternic evazat spre gură.

Toarta lamelară se prinde de buză și la baza corpului. Argila este amestecată cu nisip.

Are o culoare cenușie, rezultată dintr-o ardere reductoare.

Inv. 15354. H = 38 mm; D gurii = 70 mm; D fund = 36 mm.

Bibliografie: vezi I.H. Crișan, *op.cit.*, pp. 153—160.

## F. — OBIECTE DE PORT

În această categorie intră cele câteva fibule, cercei și colierul de argint descoperit în mormîntul de înhumăție LXXVI.

### 1) FIBULELE (PL. IX/1—3)

Sînt din bronz și aparțin toate (5 exemplare întregi și fragmentare) aceluiași tip cu arcul puternic curbat, îngroșat spre resort și punctul de contact cu piciorul, unde se află și cîte o nodozitate. Portagrafa, lamelară, este mai mult sau mai puțin înaltă, resortul bilateral. Piciorul se termină cu buton conic.

Aparțin unui tip provincial roman bine cunoscut și frecvent în așezările și necropolele geto-dace sau daco-romane de pe teritoriul României. Datarea este largă (sec. I—III e.n.), restrîngîndu-se în funcție de contextul în care apar.

Bibliografie: R. Vulpe și colab., *Șantierul Poiana*, SCIV, 3, 1952, p. 207 și fig. 26/6; Gh. Bichir, *La civilisation des carpes (II<sup>e</sup>—III<sup>e</sup> siècle de n.e.)*, Dacia, XI, 1967, p. 205 și fig. 24/10 (tip b/1, în clasificarea autorului).

### 2) CERCEII (PL. IX/4, 5)

Sînt tot din bronz și ilustrează același tip: o verigă simplă, închisă prin răsucirea capetelor. De ea este prins un pandantiv tronconic.

Datare: sec. II—III e.n. (prin context).

★

Sărăcia inventarului funerar din mormintele necropolei de la Enisala ne face să înclinăm spre atribuirea ei unei comunități rurale, cu o populație destul de numeroasă, dar cu posibilități materiale modeste.

Asocierea produselor romane cu cele de tradiție getică în cadrul necropolei cercetate, ca și elementele de rit și ritual înregistrate cu ani în urmă și confirmate de recente săpături, nu mai lasă loc nici unei îndoieli cu privire la profilul etnic al comunității pe care o servea<sup>13</sup>. Avem de-a face cu o populație daco-romană<sup>14</sup>, în cadrul căreia aspectul cultural al romanizării este în mod evident exprimat de frecvența asocierii produselor celor două civilizații în îndeplinirea practicilor funerare.

Săpăturile din anii 1967—1968 și 1977—1981 au putut îngădui precizarea limitelor necropolei spre vest (M LXII), sud (M LXIII) și est (M. XXI, XXII, XXXI)<sup>15</sup>. Studiind amplasarea în teren a necropolei și dispunerea mormintelor în cadrul ei, putem presupune că numărul total al acestora a fost cel puțin dublu față de cel rezultat în urma săpăturilor (160), densitatea lor crescînd spre nord și nord-est, unde cercetarea este imposibilă sau dificilă, datorită amenajărilor contemporane din intravilanul localității Enisala. (vezi ilustrația p. 435)

1. M. Babeș, *Necropola daco-română de la Enisala*, SCIV, 22, 1971, 1, pp. 19–46.
2. *Ibidem*, p. 23; Gh. Mănușu Adameșteanu, *Necropola medievală de la Enisala. Raport preliminar (1977)*, Peuce VIII, 1980, pp. 473–496; idem, *Necropola medievală de la Enisala. Raport preliminar asupra campaniei 1978*, în *Materiale*, Oradea, 1979, pp. 379–385; idem, *Necropola medievală de la Enisala*. *Materiale*, Tulcea, 1980, pp. 619–625.
3. M. Babeș, *op. cit.*, p. 23, menționează că numărul mormintelor cercetate în anii 1967–1968 a fost 48.
4. Vezi în acest sens, *ibidem*, pp. 24–25.
5. *Ibidem*, p. 26.
6. *Ibidem*, p. 27.
7. *Ibidem*, p. 38.
8. Vor fi prezentate numai exemplarele a căror stare de conservare a permis observații tipologice și cronologice sigure.
9. M. Babeș, *op. cit.*; C. Scorpan, *Contribuții arheologice la problemele etnice ale Dobrogei române*, Pontice, 1, 1968, p. 355–359, fig. 14 b și 17 c; C. Iconomu, *Cercetări arheologice la Mangalia și Neptun*, Pontice 1, 1968, p. 25 și fig. 10; C. Scorpan, *Mormint getic de epocă romană la Aliman*, Pontica, 7, 1974, p. 240, fig. 1; Al. Suceveanu, *Histria VI. Les thermes romaines*, Buc., 1982, cat., *passim*. V. F. Gaidukevici, *Raskopki Mirmekija*, MIA, 25, 1952, p. 168 și fig. 61.
10. Înțelegem prin „ceramică de sufragerie” categoria indeobște numită „ceramică fină”. Vezi, în acest sens și A. Opaif, *Troesmis — așezarea romană timpurie de pe platou*, Peuce 8, 1980, p. 207.
11. Exemplarul ar putea fi apropiat tipologic de un altul, descoperit la Neptun. Vezi C. Iconomu, *op. cit.*, p. 256 și fig. 37, datat în sec. I–II e.n., M. Bucovală, *op. cit.*, p. 298–302.
12. După tehnică poate fi atribuită grupei B II propusă de Ch. Bichir, *loc. cit.*, iar prin formă credem că susține datarea asigurată prin asocierea cu *trulla*.
13. Considerăm justă concluzia formulată de M. Babeș asupra etniei populației ce se înmormînta la Enisala. Vezi M. Babeș, *op. cit.*, p. 37–39.
14. Nu putem fi de acord cu opinia exprimată de Gh. Bichir, *Dacii liberi din Muntenia și relațiile lor cu romanii*, Thraco-Dacia II, București, 1981, p. 74, n. 14, potrivit căreia colectivitatea căreia i se poate atribui necropola de la Enisala poate fi identificată cu unul din nucleele de populație getică transplantate la sud de Dunăre de către Plautius Aelianus în cadrul unei politici de asigurare a granițelor Imperiului. Împotriva acestei atribuirii pledează nenumăratele dovezi care atestă că zona Enisalei a fost intens și continuu locuită de geto-daci încă din momentul definirii lor etno-culturale și pînă în epoca romană. Vezi *infra*, Gh. Mănușu Adameșteanu, Ernest Oberländer Târnoveanu, *Noi dovezi de locuire pe teritoriul actual al satului Enisala în mileniul I e.n.*, cu bibliografia la zi. În acest context ni se pare evidentă atribuirea necropolei cercetate a unei comunități geto-dace stabile și permanente în acest punct.
15. M. Babeș, *loc. cit.*, fig. 1 și pp. 20–21. În legătură cu acest aspect, săpăturile din anii 1977–1981 au arătat că suprafața ocupată de necropolă se întindea cu mult dincolo de limitele de vest și sud rezultate în urma campaniilor din 1967–1968.

## LA NECROPOLE DACO-ROMAINE D'ENISALA, COMMUNE DE SARICHIOL DEPARTEMENT DE TULCEA

### (RÉSUMÉ)

*L'exposé traite des résultats obtenus par l'étude de la nécropole daco-romaine d'Enisala lors des fouilles qui, durant l'intervalle 1977–1981, ont été pratiquées dans le cimetière médiéval roumain (XV<sup>e</sup>–XVIII<sup>e</sup> siècles) au lieu-dit « La Biserică ».*

*Du fait de la superposition des deux nécropoles, les ensembles d'époque daco-romaine se sont trouvés dérangés par les enterrements de date plus récente. Ceci devait rendre plus difficile les recherches concernant le rite et le rituel funéraires de la première en date de ces deux nécropoles. Néanmoins, les dernières trouvailles (livrées par les 112 tombes ainsi localisées) permettent certaines conclusions, confirmant les résultats des premières recherches effectuées sur ce site en 1967–1968 (cf. M. Babeș, SCIV, 22, 1971, 1, pp. 19–46).*

*Il s'agit d'une nécropole birituelle, où l'incinération domine toutefois (96,4%), avec les restes de la crémation déposés dans des urnes. On constate la pratique des offrandes céramiques, illustrées aussi bien par les pièces de tradition autochtone, que par des échantillons de la poterie romaine. Quant aux pièces vestimentaires saisies dans ces tombes, elles portent les traces du feu, ce qui veut dire qu'elles ont abouti là avec les restes des dépouilles incinérées et non à titre d'offrande.*

*Partant des mobiliers funéraires (que l'ouvrage présente sous la forme d'un catalogue sélectif), cette nécropole est attribuée à une communauté géto-dace du nord de la Dobroudja, en train de se romaniser et datée de l'intervalle compris entre la seconde moitié du I<sup>er</sup> et le III<sup>e</sup> siècle de n.é.*



*Vu la situation topographique et stratigraphique de cette nécropole, il est à présumer que le chiffre des tombes devait être pour le moins le double*

*de celles déjà fouillées. On estime que la nécropole devait s'étendre vers le nord et le nord-est de la zone explorée archéologiquement.*

## DAS DAKISCH-RÖMISCHE GRÄBERFELD VON ENISALA, DORF SARICHIOI; BEZIRK TULCEA

(ZUSAMMENFASSUNG)

Hier werden die Ergebnisse der in den Jahren 1977–1981 in dakisch-römischen Gräberfeldern von Enisala durchgeführten Grabungen dargelegt. Diese hatten die Erforschung des mittelalterlichen, rumänischen Friedhofes (15.–18. Jhd.), welcher an der „La Biserică“ (An der Kirche) genannten Stelle liegt, bezweckt.

Die Überlagerung der beiden Komplexe hat zur Zerrüttung des älteren dakisch-römischen Gräberfeldes durch die neueren Gräber, geführt, was seinerseits die Erfassung vollständiger Angaben über das Ritual und den Begrabungsritus des ersteren erschwerte. Trotz all dem gestatten die neuen Funde (es wurden 112 Gräber identifiziert) schlüssige Folgerungen zu ziehen, welche die Ergebnisse der ersten, in den Jahren 1967–1968 vorgenommenen Grabungen, erhärten (M. Babeş, SCIV 22, 1971, 1, S. 19–46).

Es handelt sich um ein birituelles Gräberfeld, mit vorherrschender Brandbestattung (96,4%) und Bewahrung der Asche in Urnen.

Als Bestattungsbeigaben wurden sowohl einheimische als auch römische Töpfereierzeugnisse verwendet. Die in den Gräbern gefundenen Kleidungsstücke haben durch das Feuer gelitten. Diese Tatsache ist ein Beweis dafür, daß sie nicht als Beigaben in das Grab gelangt sind, sondern als Bekleidung der Verstorbenen gedient haben.

Auf Grund der Gräberfunde (eine Auswahl derselben wird in der Arbeit als Verzeichnis geboten) wird das Gräberfeld einer im Norden der Dobrudscha ansässigen geto-dakischen Gemeinschaft, welche im Begriff war sich zu romanisieren, zugewiesen und in die Zeitspanne von der zweiten Hälfte des 1. Jhdts. bis zum 3. Jhd. eingeordnet.

In Anbetracht der in den Grabungen vorgefundenen Lage, glaubt der Verfasser, daß die Gesamtzahl der Gräber doppelt so groß war als diejenigen die beschrieben wurden und daß das Gräberfeld sich noch mehr nach Norden und nach Nord-Osten erstreckte als es jetzt der Fall ist.

NECROPOLA DACO-ROMANĂ DE LA  
ENISALA, COMUNA SARICHIOI,  
JUD. TULCEA

(text, p. 31)

**MIHAELA MĂNUCU-ADAMEȘTEANU**

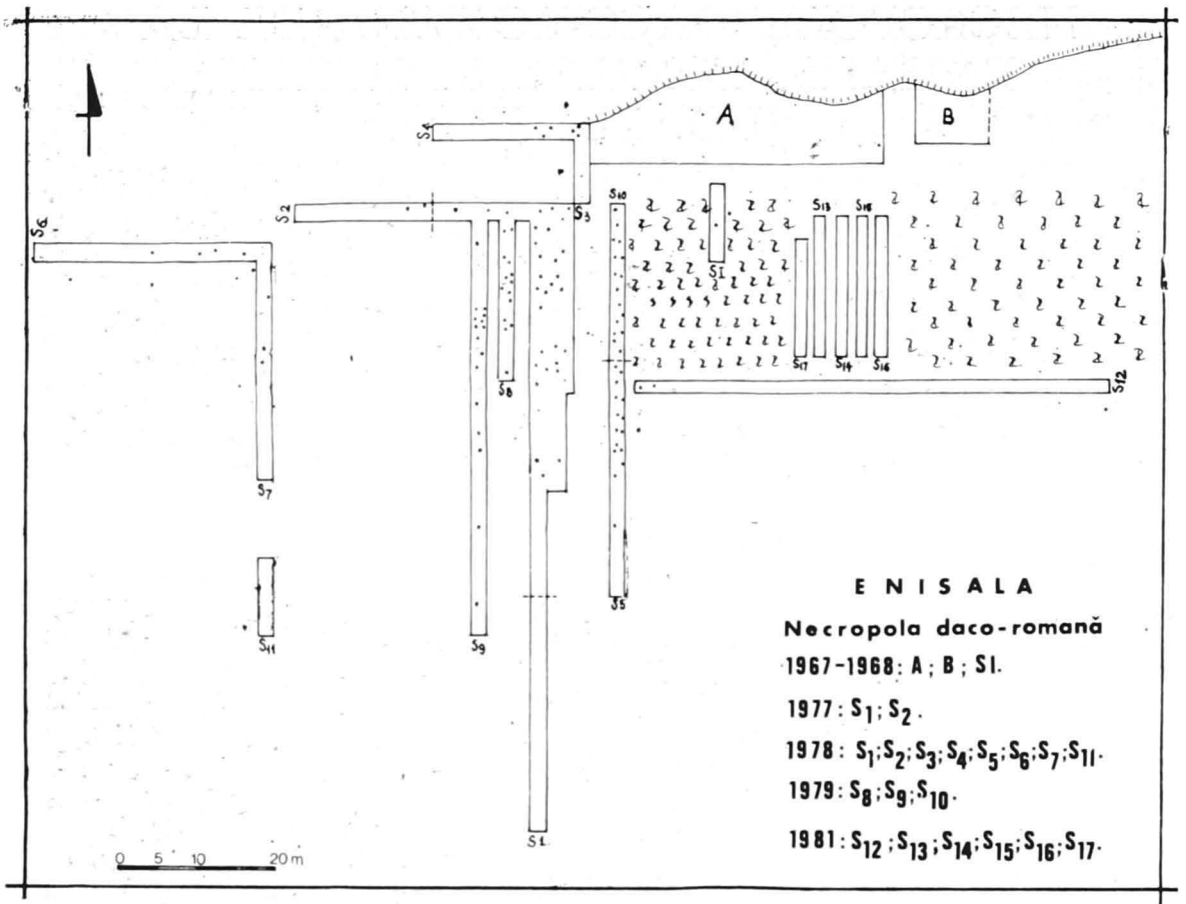

PL. I — PLAN DE SITUAȚIE CU AMPLASAREA SĂPĂTURILOR DIN ANII 1967—1968 ȘI 1977—1981.

PL. I — PLAN DE L'EMPLACEMENT DES FOUILLES DES ANNÉES 1967—1968 ET 1977—1981.

TAF. I ÜBERSICHT ÜBER DIE GRABUNGSSTÄTTEN DER JAHRE 1967—68 UND 1977—1981

PL. II — MORMINTE DE INCINERAȚIE  
PL. II — TOMBES A INCINÉRATION.  
TAF. II BRANDBESTATTUNGSGRÄBER

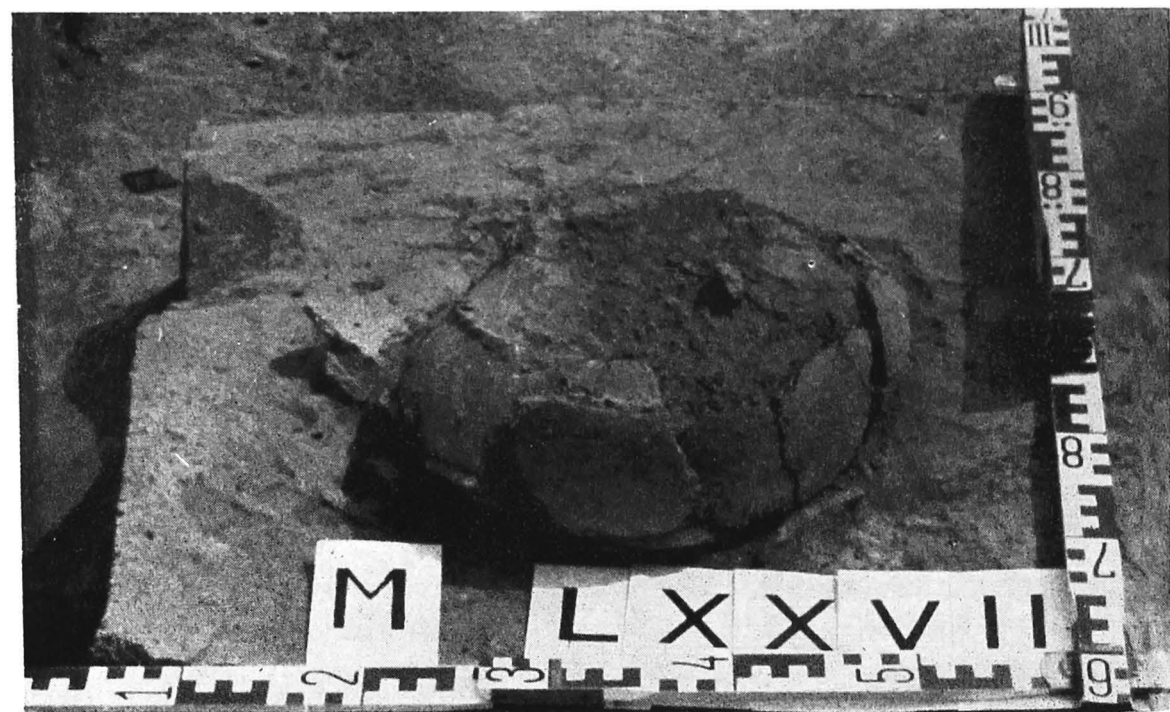
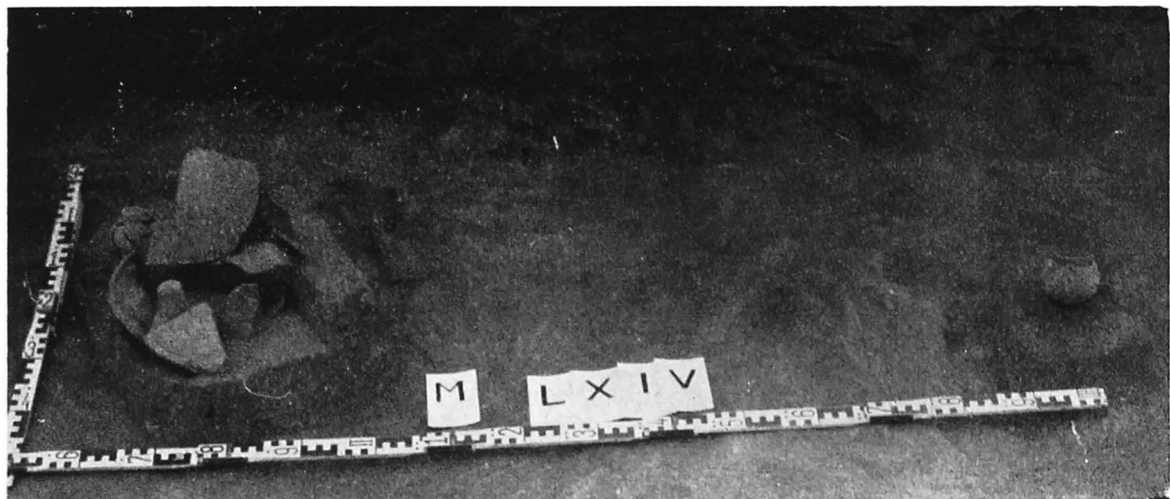





1



2

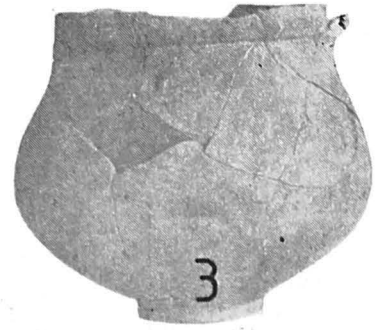

3



4



5



6

**PL. IV — CERAMICĂ ROMANĂ DEPUȘĂ CA OFRANDĂ ÎN MORMINTELE DE INCINERAȚIE**  
*PL. IV — CÉRAMIQUE ROMAINE DÉPOSÉE A TITRE D'OFFRANDE DANS LES TOMBES A INCINÉRATION.*

**TAF. IV BEIGABEN RÖMISCHER KERAMIK AUS BRANDBESTATTUNGSGRÄBERN**

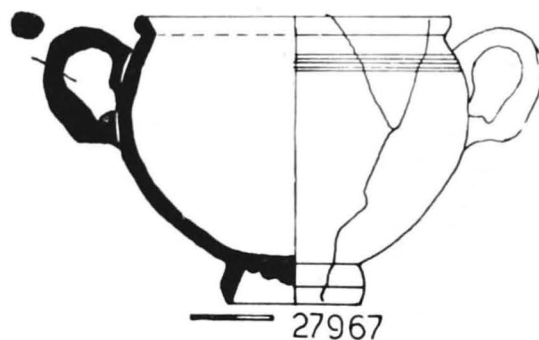
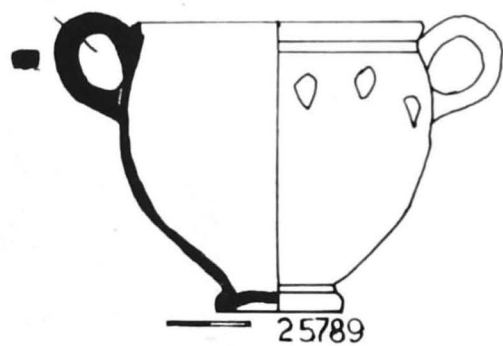
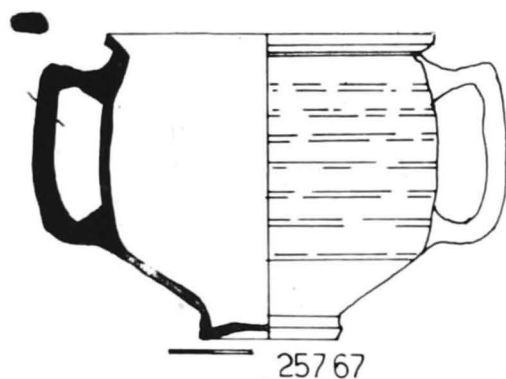
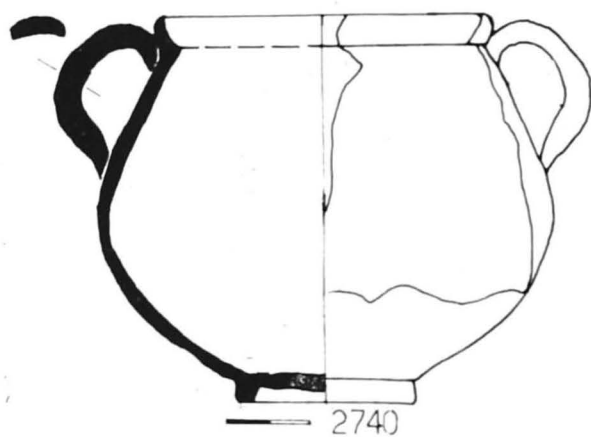
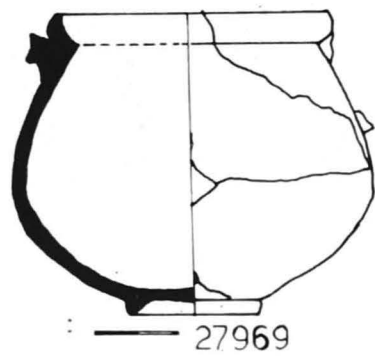

PL. V — CERAMICĂ ROMANĂ DEPUȘĂ CA OFRANDĂ ÎN MORMINTELE DE INCINERAȚIE  
*PL. V — CÉRAMIQUE ROMAINE DÉPOSÉE À TITRE D'OFFRANDE DANS LES TOMBES  
À INCINÉRATION.*

TAF. V BEIGABEN RÖMISCHER KERAMIK AUS BRANDBESTATTUNGSGRÄBERN

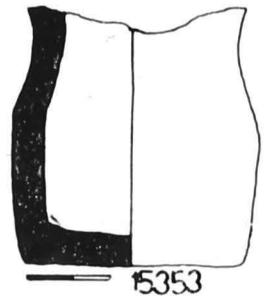
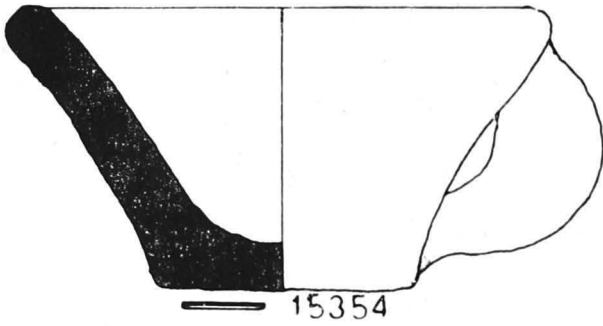
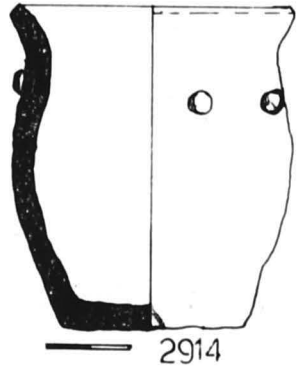
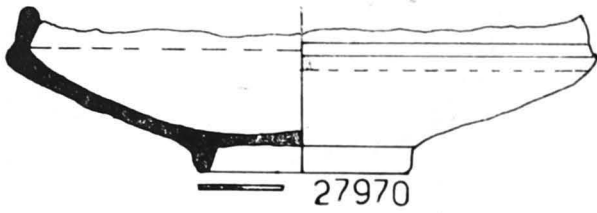
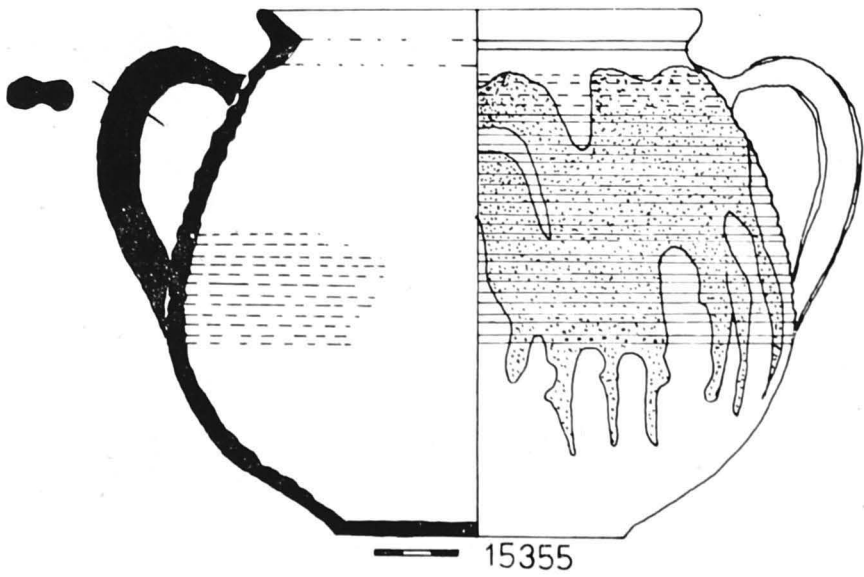

**PL. VI — CERAMICĂ ROMANĂ ȘI AUTOHTONĂ DEPUȘĂ CA OFRANDĂ ÎN MORMINTELE DE INCINERAȚIE**

*PL. VI — CÉRAMIQUE ROMAINE ET AUTOCHTONE DÉPOSÉE À TITRE D'OFFRANDE DANS LES TOMBES À INCINÉRATION.*

TAF. VI BEIGABEN RÖMISCHER UND EINHEIMISCHER KERAMIK AUS BRANDBESTATTUNGSGRÄBERN



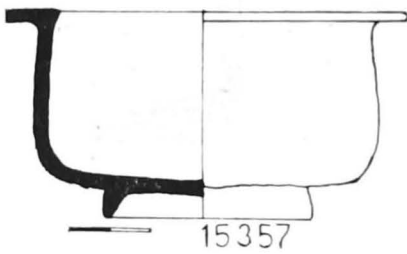
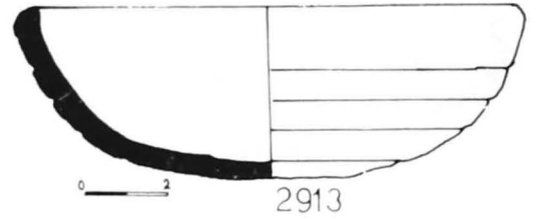
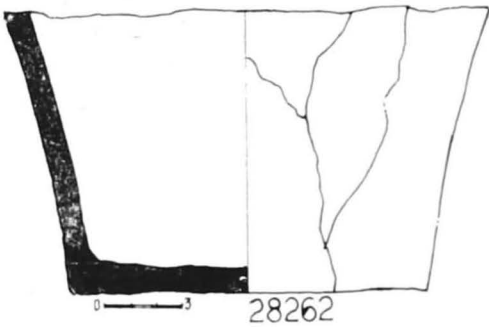

**PL. VII — INVENTARUL MORMINTELOR DE INCINERAȚIE XXVI ȘI XXIX**

*PL. VII — MOBILIER DES TOMBES À INCINÉRATIONS XXVI ET XXIX.*

TAF. VII BESTANDSVERZEICHNIS DER BRANDBESTATTUNGSGRÄBER XXVI UND XXIX

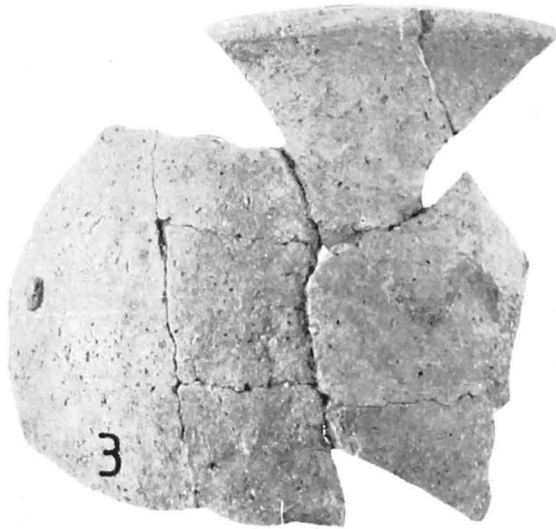
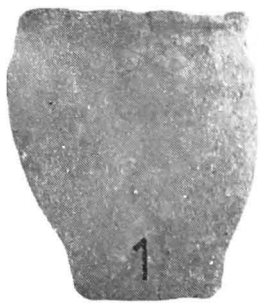

PL. VIII — CERAMICĂ AUTOHTONĂ UTILIZATĂ ÎN AMENAJAREA MORMINTELOR ED INCINERAȚIE.

PL. VIII — CÉRAMIQUE AUTOCHTONE UTILISÉE POUR L'AMÉNAGEMENT DES TOMBES À INCINÉRATION.

TAF. VIII EINHEIMISCHE KERAMIK AUS DEN BRANDBESTATTUNGSGRÄBERN

15358

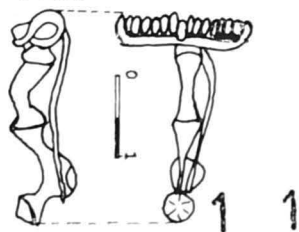

1 1



3

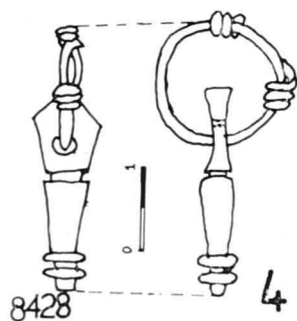

8428

4

4

8429

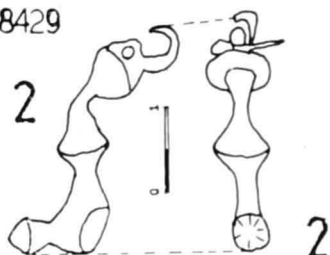

2

2

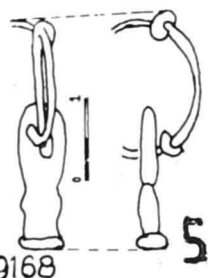

5 9168

5

PL. IX — OBJECŢE DE VATRĂ DESCOPERITE ÎN MORMINTELE XXIX (a), LIX (c), XC (b), LXXII (d), XCVII (e)

PL. IX — OBJETS MEUBLANT LES FOYERS TROUVÉS DANS LES TOMBES XXIX (A), LIX (C), XC (B), LXXII (D), XCVII (E).

TAF. IX HERDGEGENSTÄNDE AUS DEN GRÄBERN XXIX (A), LIX (C), XC (B), LXXII (D), XCVII (E).